

ИНСТРУКЦИЯ ПО ЭКСПЛУАТАЦИИ

C7200 / C7205 / C7220 / C7225
C7250 / C7255

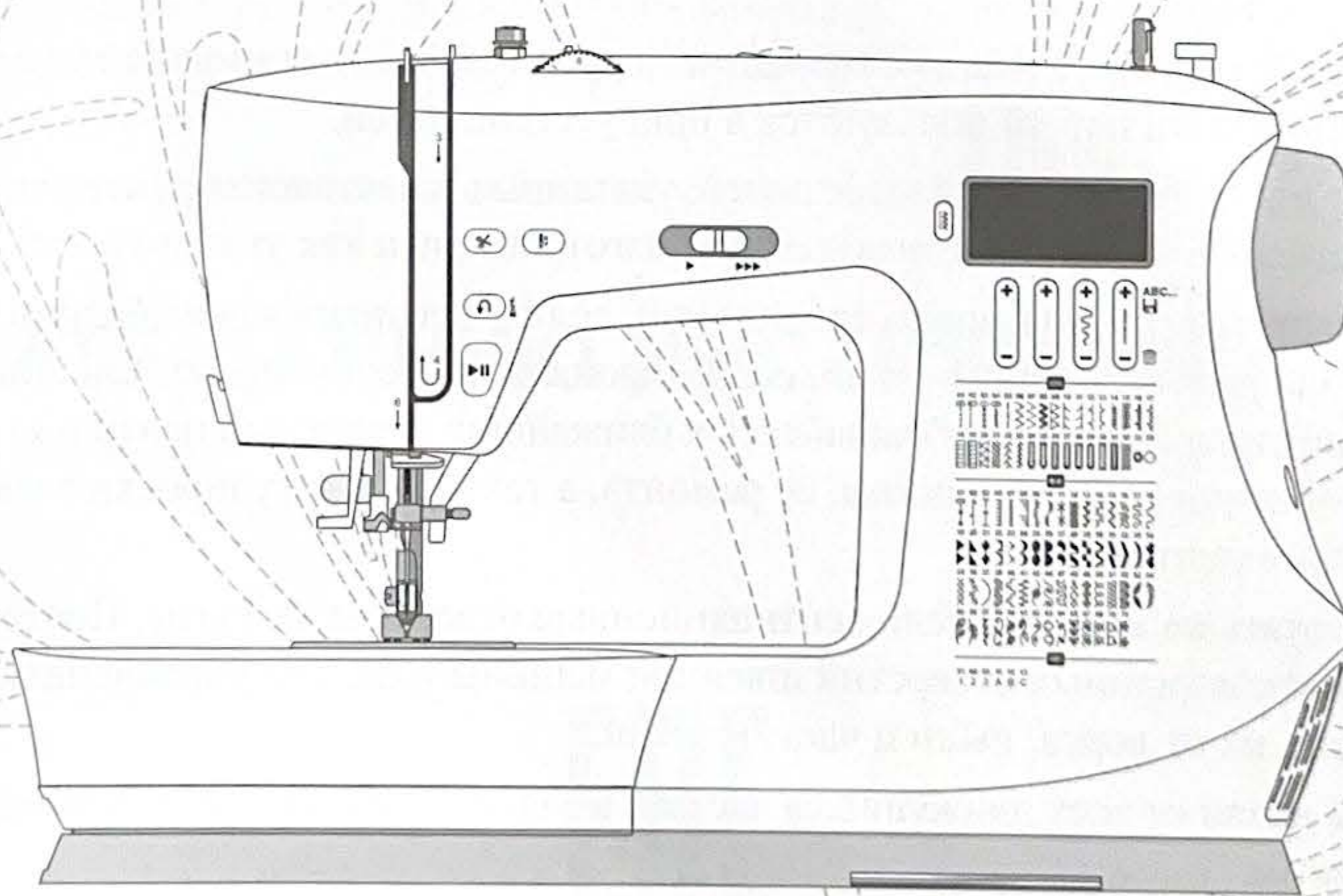

SINGER®

ОГЛАВЛЕНИЕ

| | |
|--|-----------|
| Введение | 1 |
| Область использования | 1 |
| Обзор машины | 1 |
| Обзор области вокруг иглы | 2 |
| Вид сверху | 2 |
| Обзор принадлежностей | 3 |
| Принадлежности в комплекте (без изображения)..... | 3 |
| Лапки..... | 4 |
| Дополнительные принадлежности..... | 4 |
| Обзор строчек | 5 |
| Выбор рабочих и декоративных строчек | 5 |
| Декоративные строчки..... | 7 |
| Подготовка | 8 |
| Распаковка машины | 8 |
| Подключение к электросети..... | 8 |
| Упаковка машины после шитья | 8 |
| Съемная коробка для аксессуаров и рукавная платформа | 9 |
| Рычаг подъема прижимной лапки | 9 |
| Нож для обрезки нитей..... | 9 |
| Катушкодержатели..... | 10 |
| Намотка шпульки | 11 |
| Установка шпульки | 11 |
| Заправка машины..... | 12 |
| Нитевдеватель | 13 |
| Иглы | 13 |
| Важная информация об иглах | 14 |
| Руководство по подбору - размер иглы, тип материала, нить..... | 14 |
| Замена иглы | 14 |
| Натяжение верхней нити..... | 15 |
| Шитье с отключенным транспортером..... | 15 |
| Замена прижимной лапки | 16 |
| Управление вашей машиной | 17 |
| Кнопки управления машиной | 17 |
| Кнопка Реверс..... | 17 |
| Закрепка | 17 |
| Старт/Стоп | 17 |
| Игла Вверху/Внизу | 17 |
| Автоматический нитеобрезатель | 17 |
| Регулятор скорости | 17 |
| Панель управления | 18 |
| Дисплей..... | 18 |
| Меню строчек | 18 |
| Ширина строчки / Позиция иглы..... | 18 |
| Длина стежка | 18 |
| Кнопки выбора строчки..... | 18 |
| Швейный режим | 19 |
| Дисплей в швейном режиме..... | 19 |
| Выбор строчки..... | 19 |
| Создание комбинации | 20 |
| Вставить элемент в комбинацию:..... | 20 |
| Удалить элемент из комбинации:..... | 20 |
| Очистить память машины: | 20 |
| ШИТЬЁ | 21 |
| Шитьё..... | 21 |

| | |
|--|-----------|
| Начинаем шить - Прямая строчка | 21 |
| Настройка положения иглы..... | 21 |
| Изменение направления шитья..... | 22 |
| Завершение строчки..... | 22 |
| Эластичная прямая строчка..... | 22 |
| Трёхшаговый зигзаг | 23 |
| Наклонная оверлочная строчка..... | 23 |
| Закрытая оверлочная строчка | 24 |
| Невидимая подгибка | 24 |
| Штопка и мелкий ремонт одежды..... | 25 |
| Ремонт больших повреждений | 25 |
| Ремонт надрывов..... | 25 |
| Ремонт маленьких повреждений | 26 |
| Одношаговая петля для пуговицы..... | 27 |
| Вшивание молнии | 28 |
| Молния по центру | 28 |
| Простёгивание, имитирующее ручную работу | 29 |
| Пришивание пуговиц | 29 |
| Техническое обслуживание машины | 30 |
| Чистка машины | 30 |
| Чистка шпульного отсека | 30 |
| Чистка под шпуледержателем | 30 |
| Возможные неисправности | 31 |
| Техническая спецификация | 34 |

ВВЕДЕНИЕ

Область использования

Оптимальные правила использования и обслуживания описаны в этих инструкциях. Этот продукт не предназначен для промышленного использования.

В зависимости от региона дополнительную помощь можно найти на сайте www.singer.com.

Обзор машины

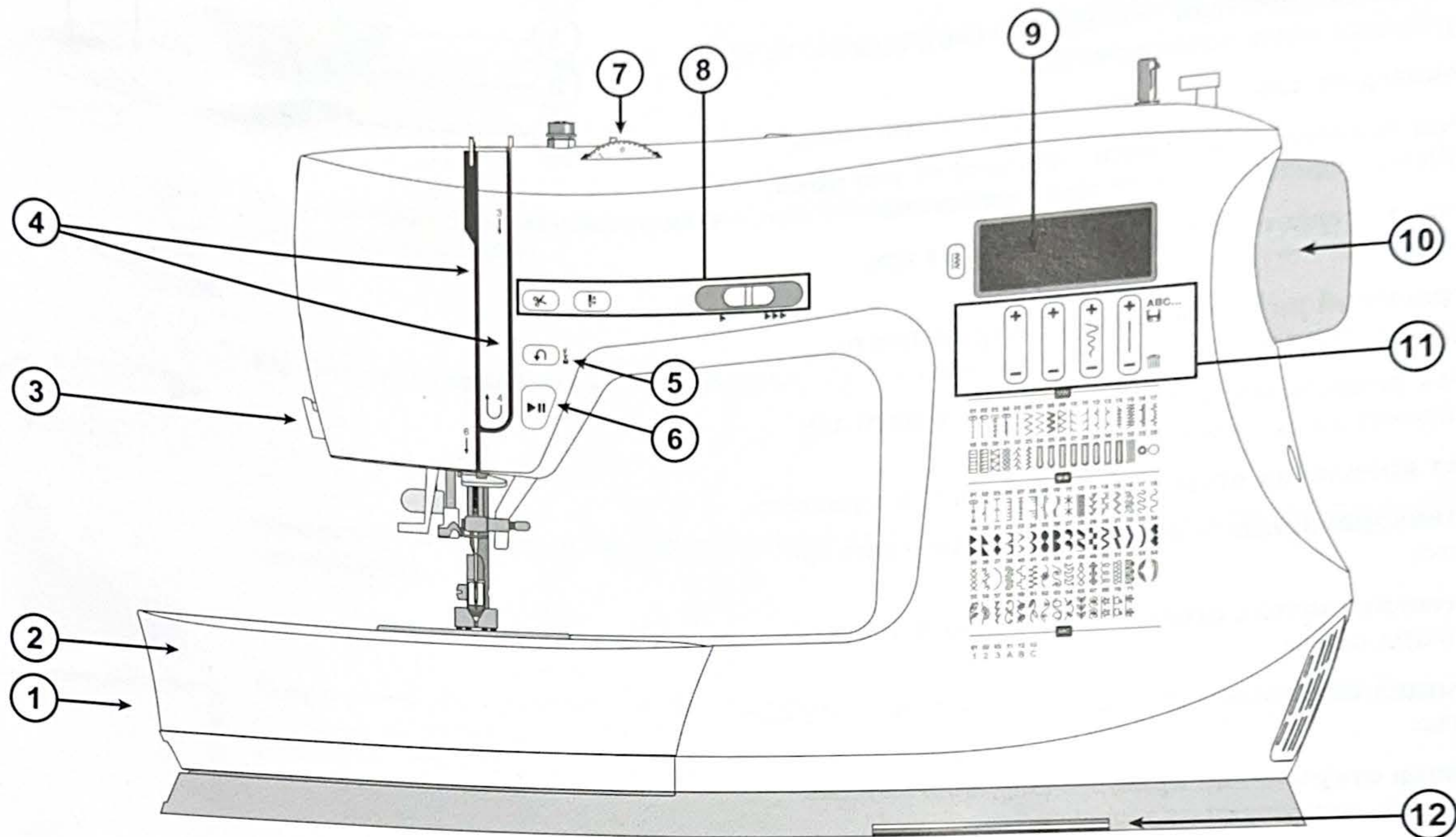

1. **Рычаг выключения транспортера ткани** — передвиньте его для включения и отключения зубцов транспортера ткани. Расположен на задней стороне рукавной платформы.
2. **Коробка для принадлежностей** — обеспечивает плоскую поверхность для шитья и позволяет удобно хранить аксессуары. Снимите коробку для принадлежностей, чтобы использовать рукавную платформу, с помощью которой можно легко обрабатывать рукава, штанины и другие трубчатые изделия.
3. **Нитеобрезатель** — для обрезки ниток по окончании шитья.
4. **Прорезь для нити** - путь заправки нити с дисками натяжения и рычагом нитепритягивателя.
5. **Кнопка реверса** — нажмите и удерживайте кнопку, чтобы шить в обратном направлении. Например, для закрепления строчки в начале и в конце шва.
6. **Кнопка Старт/Стоп** — нажимая кнопку Старт/Стоп,

можно начать или остановить шитье без помощи педали.

7. **Регулятор натяжения верхней нити** — задает правильное натяжение нити для выбранной строчки, нити и ткани.
8. **Кнопки управления машиной** — функции для удобного шитья.
9. **Дисплей** - отображается текущая строчка и настройки.
10. **Маховик** — используется для ручного подъема иглы и нитепритягивателя.
11. **Функциональные кнопки** — позволяют задать ширину и длину стежка, а также использовать память для создания буквенных и цифровых комбинаций.
12. **Таблица строчек** - просмотрите все строчки, доступные на вашей машине.

Обзор области вокруг иглы

1. **Игольная пластина** — металлическая плоская поверхность под прижимной лапкой. Линии на игольной пластине соответствуют типовым припускам на шов и используются для направления ткани во время шитья.
2. **Зубцы транспортера** — продвигают ткань под лапкой при шитье.
3. **Прижимная лапка** - прижимает ткань к зубцам транспортера при шитье.
4. **Винт лапкодержателя** — открутите винт, если потребуется снять лапкодержатель.
5. **Лапкодержатель** — удерживает прижимную лапку.
6. **Рычаг освобождения лапки** - нажмите на этот рычаг, чтобы отсоединить лапку от лапкодержателя.
7. **Рычаг измерения петли** — используется при выполнении петель для пуговиц.
8. **Встроенный нитевдеватель** — быстро и просто заправляет нить в иглу.
9. **Шток лапкодержателя** — служит основанием для крепления лапкодержателя.
10. **Винт крепления иглы** — фиксирует иглу в держателе.
11. **Нитенаправитель** — направляет верхнюю нить при шитье.
12. **Нитенаправитель игольный** — направляет верхнюю нить при шитье.
13. **Крышка шпульного отсека** — закрывает шпульку при шитье.
14. **Кнопка открывания крышки шпульного отсека** - сдвиньте, чтобы достать шпульку.

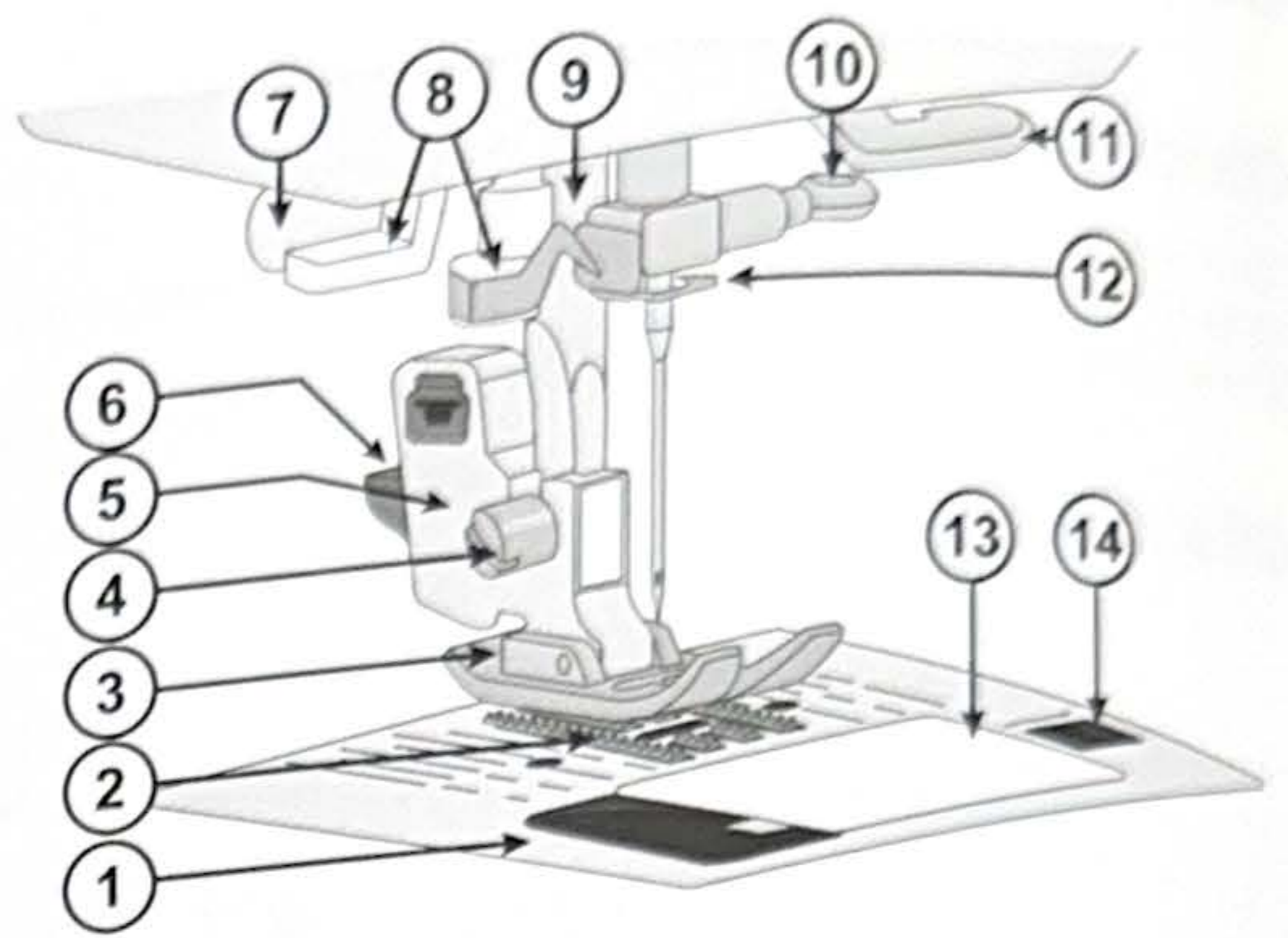

Вид сверху

1. Диск натяжения узла намотки шпульки
2. Нитенаправители
3. Ручка для переноски
4. Катущечный стержень
5. Отверстие для дополнительного катушкодержателя
6. Ось моталки шпульки
7. Стопор намотки шпульки
8. Диски натяжения верхней нити
9. Нитепритягиватель

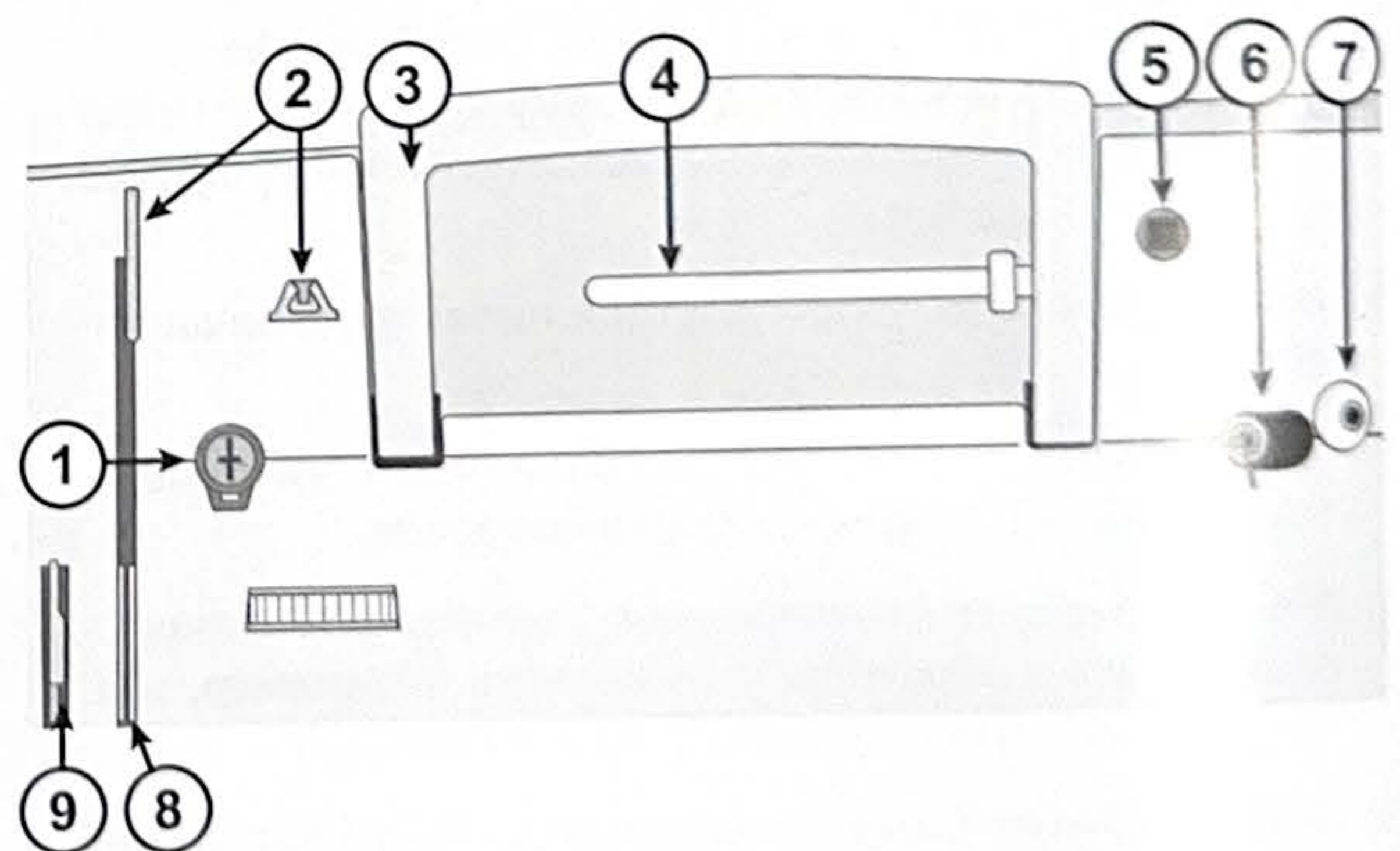

Обзор принадлежностей



Шпульки, 4 шт. — используйте только прозрачные шпульки, аналогичные поставленным с машиной (прозрачные шпульки SINGER® класс 15). Одна шпулька установлена в машину при поставке.



Фетровый диск — для стабилизации катушки при использовании дополнительного катушкодержателя.

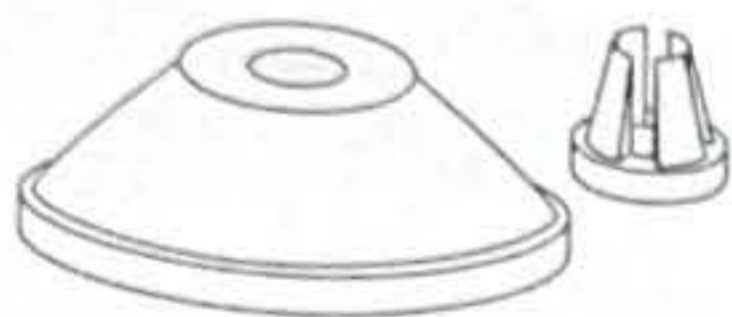

Прижимные диски для катушек — двух размеров (большой и маленький) для катушек разных диаметров.

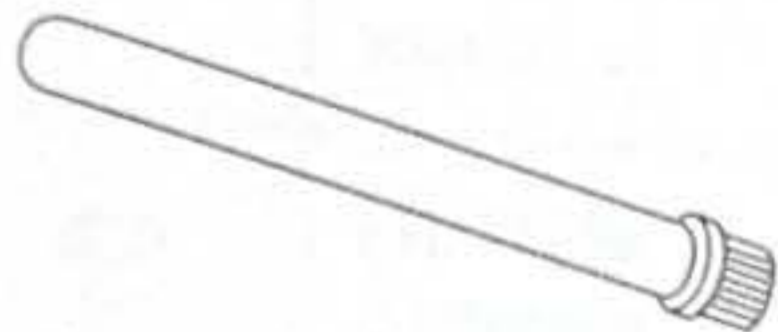

Катушкодержатель дополнительный — для больших катушек, шитья двойной иглой или шитья специальными нитками.

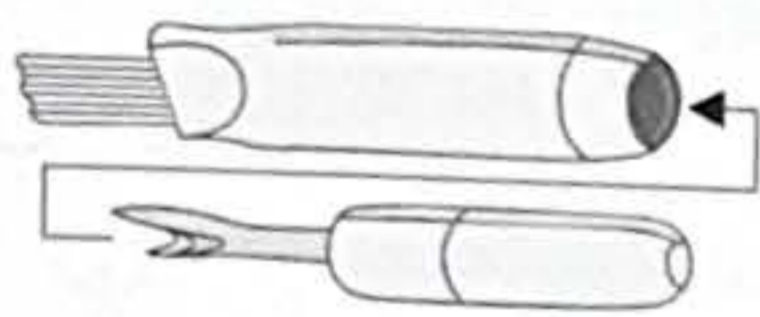

Кисточка и распарыватель — используется для чистки машины и для распарывания швов.

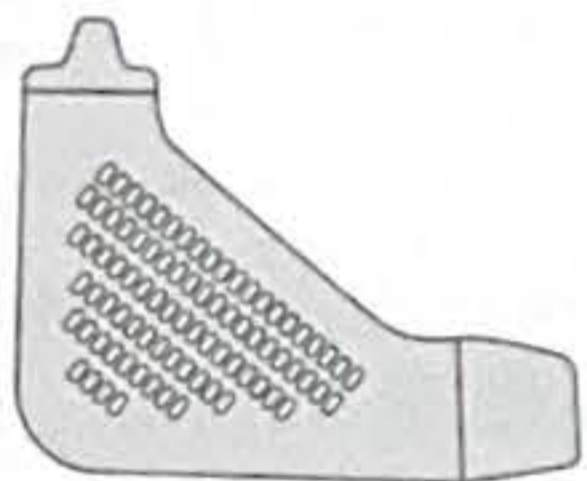

Отвертка — используется для снятия игольной пластины, лапкодержателя, откручивания винта крепления иглы.

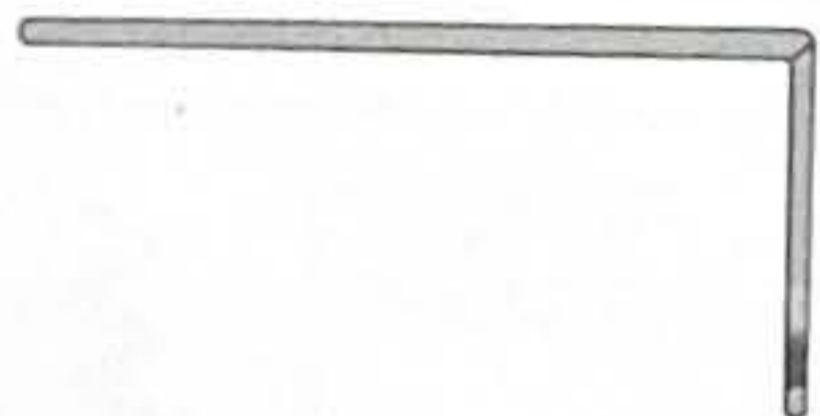

Направитель для стегания — используется для точного выполнения параллельных строчек, например, на стеганых покрывалах. Вставьте направитель для стегания в отверстие лапкодержателя. Отрегулируйте положение в соответствии с вашим проектом.

Принадлежности в комплекте (без изображения)

- Иглы
- Педаль
- Шнур питания
- Расширительный столик (только для C7220 / C7225 / C7250 / C7255)

Лапки



Универсальная лапка (Т) (установлена на машине при поставке)

Эта лапка применяется для обычного шитья большинства типов тканей. Подошва лапки плоская, так что ткань надежно прижимается к зубцам транспортера при шитье. Игольное отверстие в лапке вытянуто в ширину, чтобы игла могла перемещаться вправо-влево при шитье выбранной строчки.

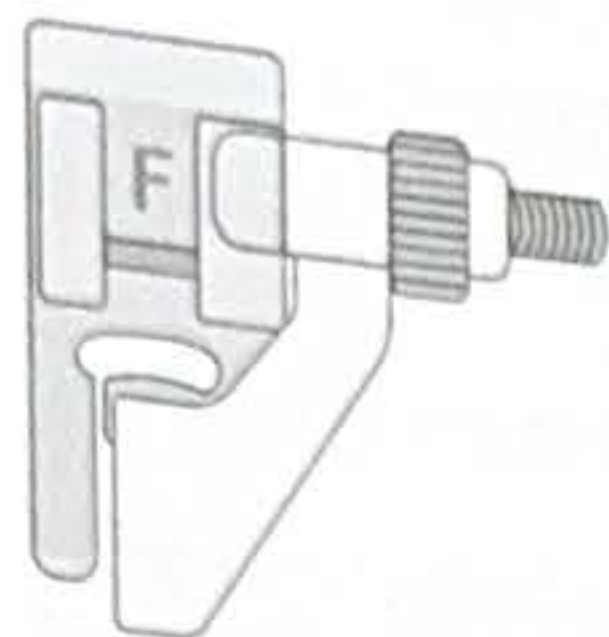

Лапка для невидимой подгибки (F)

Лапка для невидимой подгибки используется для незаметной подгибки низа брюк, юбок, занавесок и подобных изделий. У лапки есть регулируемая направляющая, используемая для направления складки во время шитья.

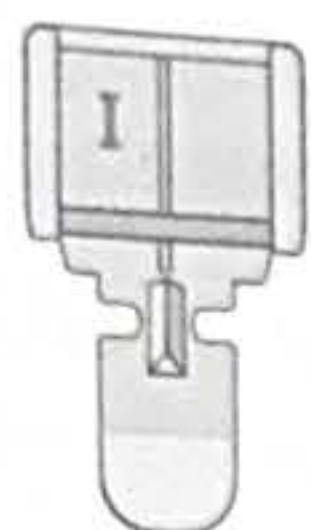

Лапка для молнии (I)

Эта лапка применяется для вшивания молний. Установите лапку в лапкодержатель той стороной, которая подходит для вшивания данной стороны молнии. Лапка для молний может быть также использована для формирования и вшивания канта.

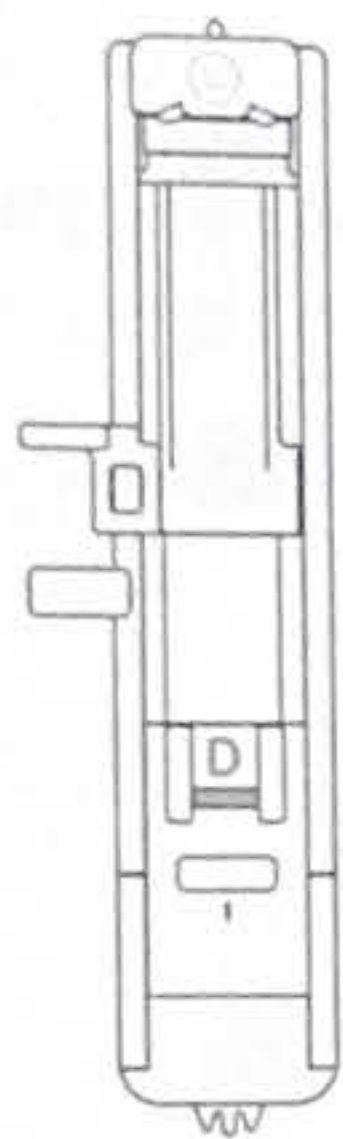

Лапка для выполнения петли для пуговицы за один шаг (D)

Эта лапка позволяет шить петли, размер которых наилучшим образом подходит для ваших пуговиц. Лапка имеет в задней части зажим для пуговицы, чтобы задать точный размер будущей петли. Машина будет автоматически выметывать петлю, соответствующую размеру пуговицы.



Лапка для атласных строчек (А)

Лапка для атласных строчек используется для выполнения атласных строчек, а также других декоративных строчек с плотным застилом. Она имеет канавку на нижней стороне, которая позволяет плотной строчке свободно проходить под лапкой.













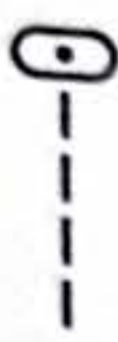







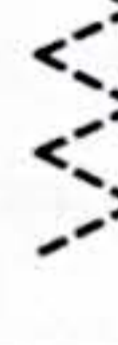

Дополнительные принадлежности





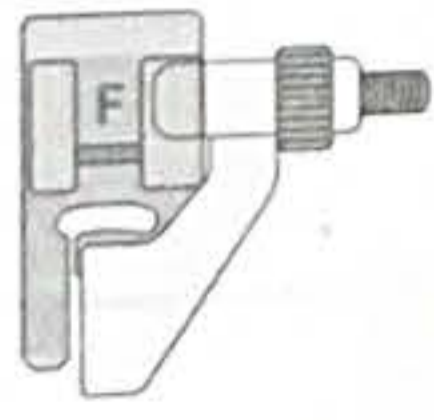

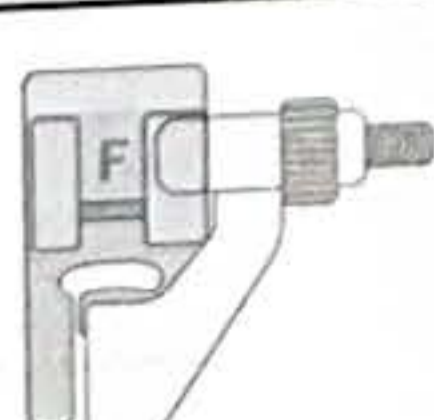







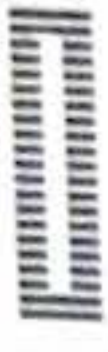



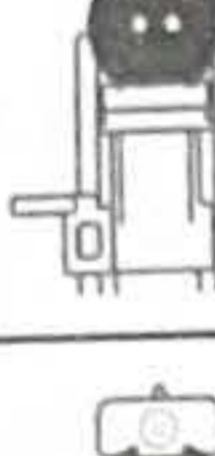

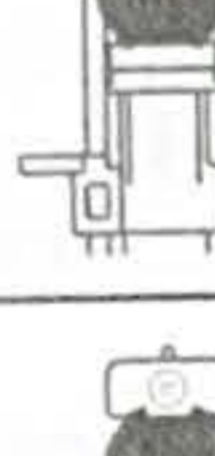

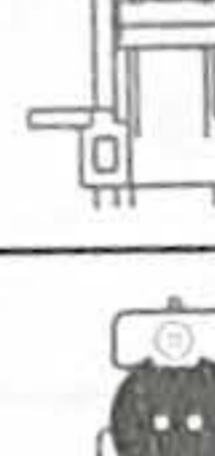

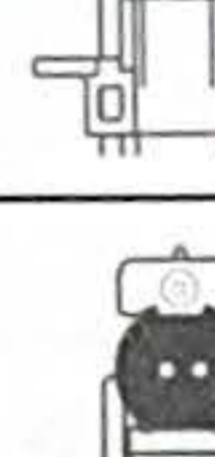
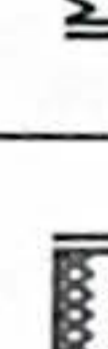
Для вашей машины можно купить дополнительные аксессуары. Для получения дополнительной информации обратитесь к авторизованному розничному продавцу SINGER®.

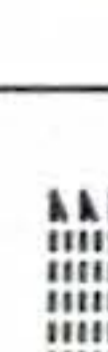
Обзор строчек

Выбор рабочих и декоративных строчек:

Строчки в следующей таблице являются рабочими строчками, которые рекомендуется использовать для обычного шитья. При включении машина по умолчанию будет настроена на шитье прямой строчкой в режиме [MM]. Вы также можете выбрать меню [**] для дополнительных декоративных строчек или меню [ABC] для выбора букв и цифр. Сначала выберите меню, а затем нажатием «+» или «-» на двух левых клавишах выберите по таблице ту строчку, которую пожелаете. При шитье установите натяжение верхней нити в диапазоне 3-5. Всегда делайте пробную строчку на лоскуте ткани и при необходимости измените натяжение.

|  |  | Применение |
|---|---|---|
|  |  | Основная строчка, используемая для шитья. Наиболее часто прямая строчка используется для стачивания двух лоскутов ткани. |
|  |  | Для всех видов шитья. |
|  |  | Крепче, чем обычная прямая строчка, т.к. каждый ее элемент состоит из трех стежков - вперед, назад и снова вперед. Используйте эту строчку для спортивной одежды и для изогнутых швов, воспринимающих большие нагрузки. |
|  |  | Для стачивания трикотажных и эластичных материалов. |
|  |  | Очень универсальная строчка для декоративного шитья, для аппликации, нашивания ленты и бахромы, и т.д. |
|  |  | Этим швом можно обработать припуски, чтобы исключить осыпание ткани по срезу. При обработке края, несколько стежков будут лучше удерживать ткань от стягивания, чем обычный зигзаг. Трёхшаговый зигзаг можно также использовать для штопки и нашивания резинки. |
|  |  | Для соединения деталей встык или для декоративной отделки. |
|  |  | Одновременное стачивание и обметка края материала. Для средних и среднетяжелых эластичных тканей. |
|  |  | Шов, выполненный этой строчкой, практически не заметен на лицевой поверхности изделия. Строчка используется для юбок, платьев, брюк, штор и т.д. из нетянущихся материалов. |
|  |  | Шов, выполненный этой строчкой, практически не заметен на лицевой поверхности изделия. Используется для одежды и других изделий из эластичных материалов. |
|  |  | Одновременное стачивание и обметка. Для средних и тяжелых эластичных тканей. |

| | | | |
|---|--|---|--|
|  | Закрытая оверлочная строчка |  | Для декоративной подгибки, шитья шлевок, лямок, нашивания лент. Для средних и тяжелых эластичных тканей. |
|  | Сотовая строчка |  | Для пришивания резинки, декоративного стегания, шитья в технике smocking, нашивания шнура и мережки. |
|  | Петля |  | Универсальная петля для одежды, предметов домашнего декора, и для других изделий. |
|  | Закругленная петля |  | Для легких тканей. |
|  | Закругленная петля с усиленной закрепкой |  | Для легких тканей. |
|  | Петля с глазком |  | Портновская петля для жакетов, пиджаков, пальто и т.д. |
|  | Петля с глазком с усиленной закрепкой |  | Портновская петля для жакетов, пиджаков, пальто и т.д. |
|  | Закругленная петля |  | Универсальная петля для одежды, предметов домашнего декора, и для других изделий. |
|  | Эластичная петля |  | Для эластичных материалов. |
|  | Усиленная эластичная петля для пуговицы |  | Для тяжелых трикотажных (эластичных) материалов. |
|  | Штопальная строчка |  | Для починки и штопки небольших дырок на рабочей одежде, джинсах и т.д. |
|  | Глазок |  | Используется для ремней, кружев и т.д. |
|  | Строчка для пришивания пуговиц |  | Для пришивания пуговиц. |

Декоративные строчки

Помимо рабочих строчек, ваша машина может выполнять декоративные строчки и буквы. При шитье декоративных строчек подкладывайте под ткань стабилизатор, чтобы предотвратить возможное сморщивание ткани. Также полезно немного уменьшить натяжение верхней нити. Всегда делайте пробную строчку на лоскуте ткани и при необходимости измените натяжение.

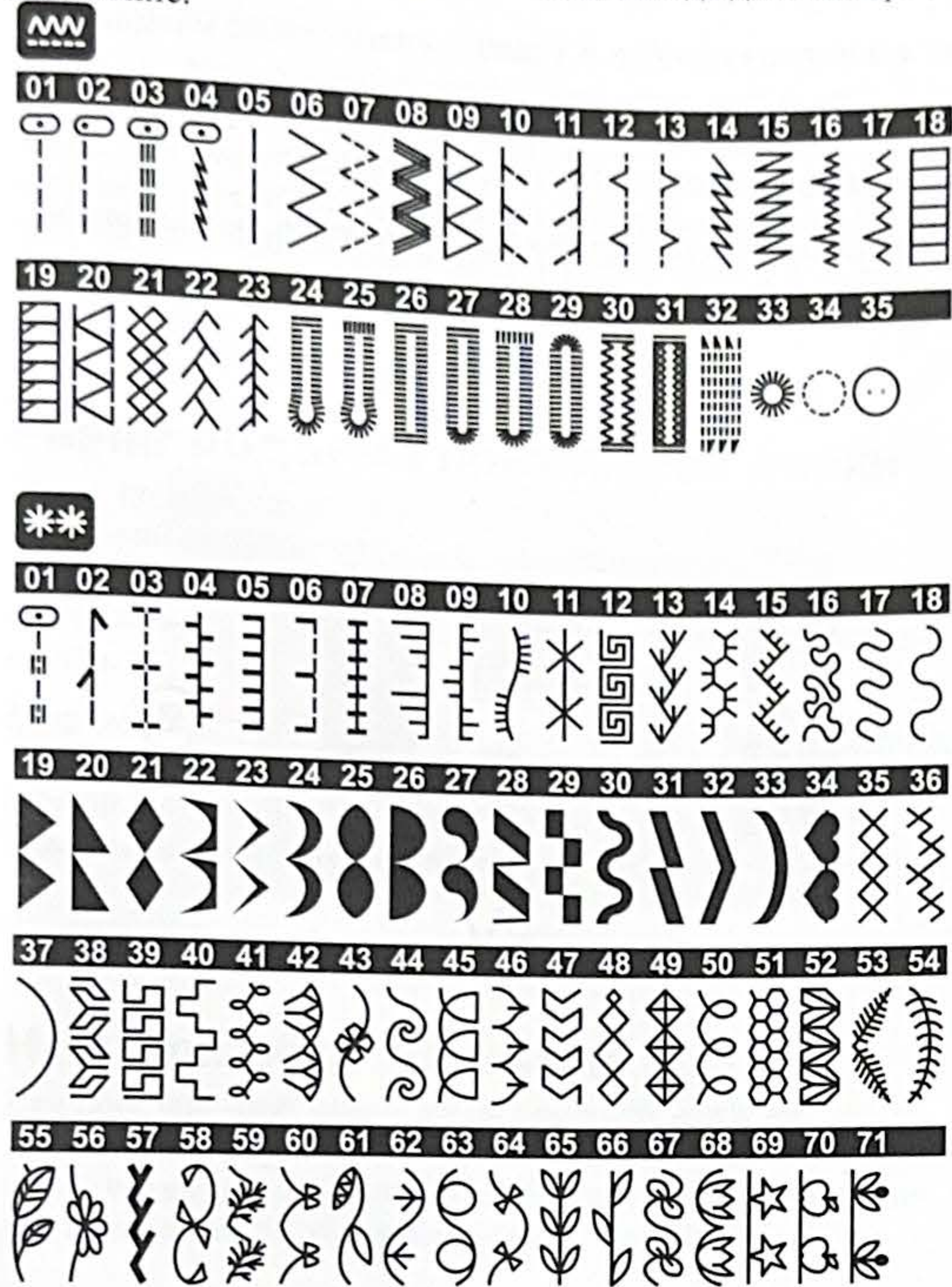

Меню строчек 1

Все строчки

Не все доступные строчки изображены на лицевой панели вашей машины. Чтобы просмотреть все строчки, доступные на вашей машине, вытяните таблицы строчек в правом нижнем углу машины, как показано ниже.

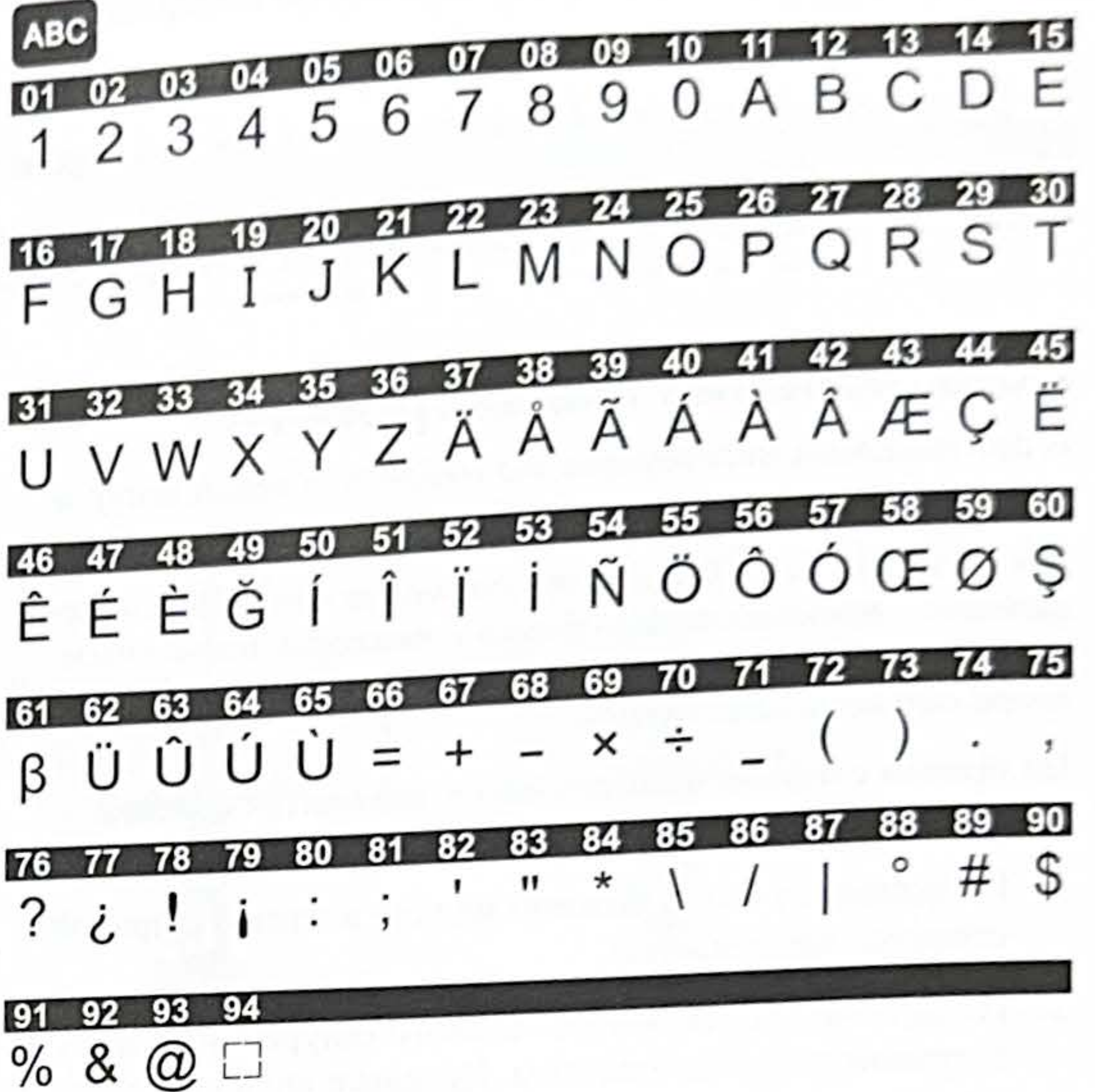
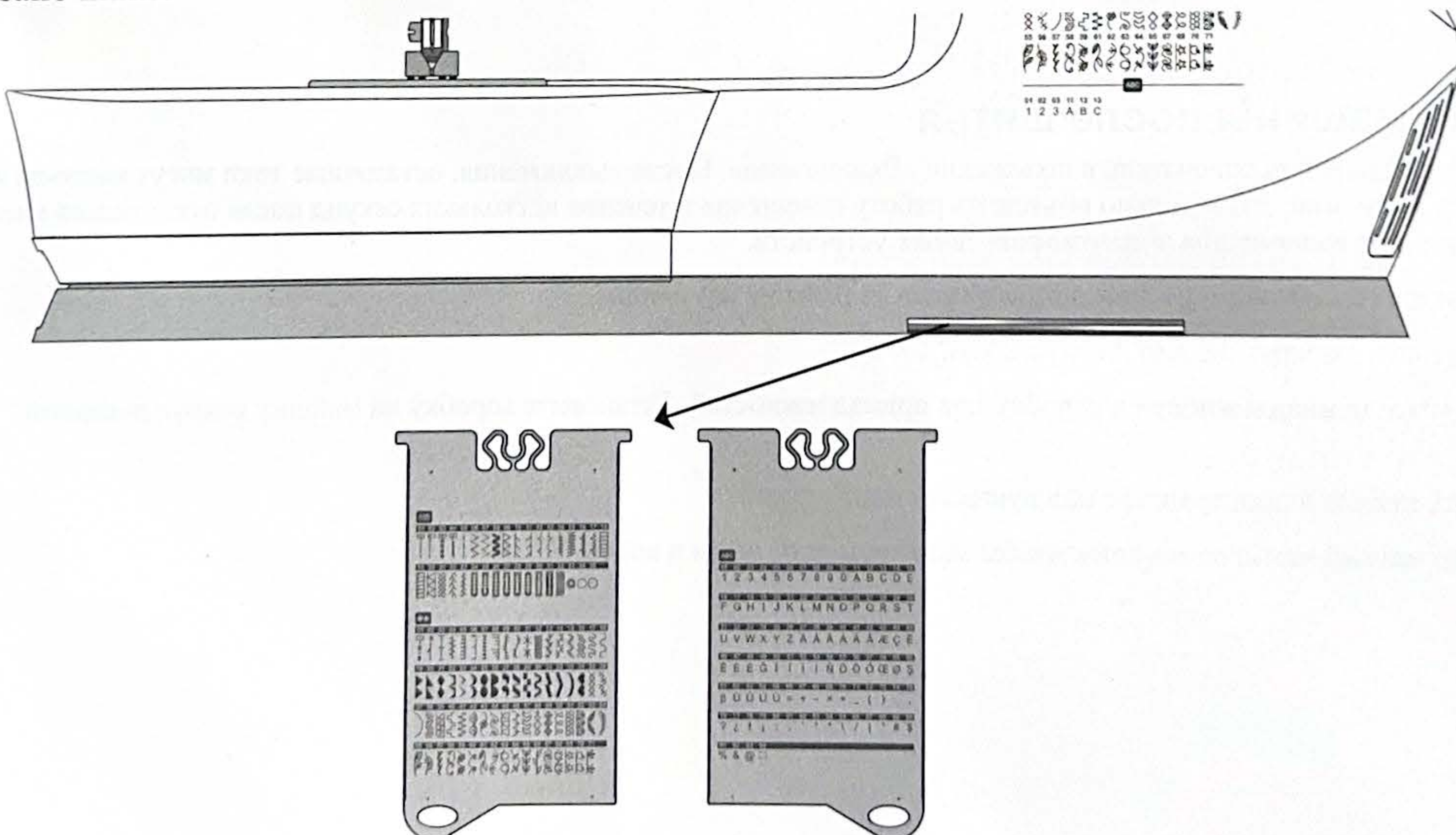

Меню строчек 2

ПОДГОТОВКА

Распаковка машины

1. Установите коробку на ровную плоскую поверхность. Поднимите машину из коробки и удалите упаковочные материалы.
2. Удалите остатки упаковки и пластиковый пакет.
3. Протрите машину сухой тканью, чтобы удалить ворс и масло вокруг области иглы.

Примечание: Ваша машина специально настроена на наилучшее качество шитья при нормальной комнатной температуре. Слишком высокая или низкая температура может негативно сказаться на результате шитья.

Подключение к электросети

В прилагаемых аксессуарах вы найдете сетевой шнур и ножную педаль.

Примечание: Если у Вас есть сомнения как подключить машину – проконсультируйтесь с квалифицированным электриком. Машина должна быть отключена от сети, когда она не используется.

На правой стороне машины внизу находится сетевой разъем и клавиша выключателя (on/off).

1. Подключите шнур ножной педали в гнездо с правой стороны машины (А).
2. Подключите один конец сетевого шнура к разъему (В) с правой стороны машины. Вставьте вилку сетевого шнура в электрическую розетку.
3. Нажмите переключатель ON/OFF в положение «I», чтобы включить электропитание и освещение.

Скорость шитья регулируется нажатием на педаль. Вы можете изменить максимальную скорость с помощью регулятора скорости.

Примечание: После выключения машины в ее электронных компонентах может остаться напряжение. Этим можно объяснить работу освещения в течение нескольких секунд после отключения машины. Это нормальное явление для энергоэффективных устройств.

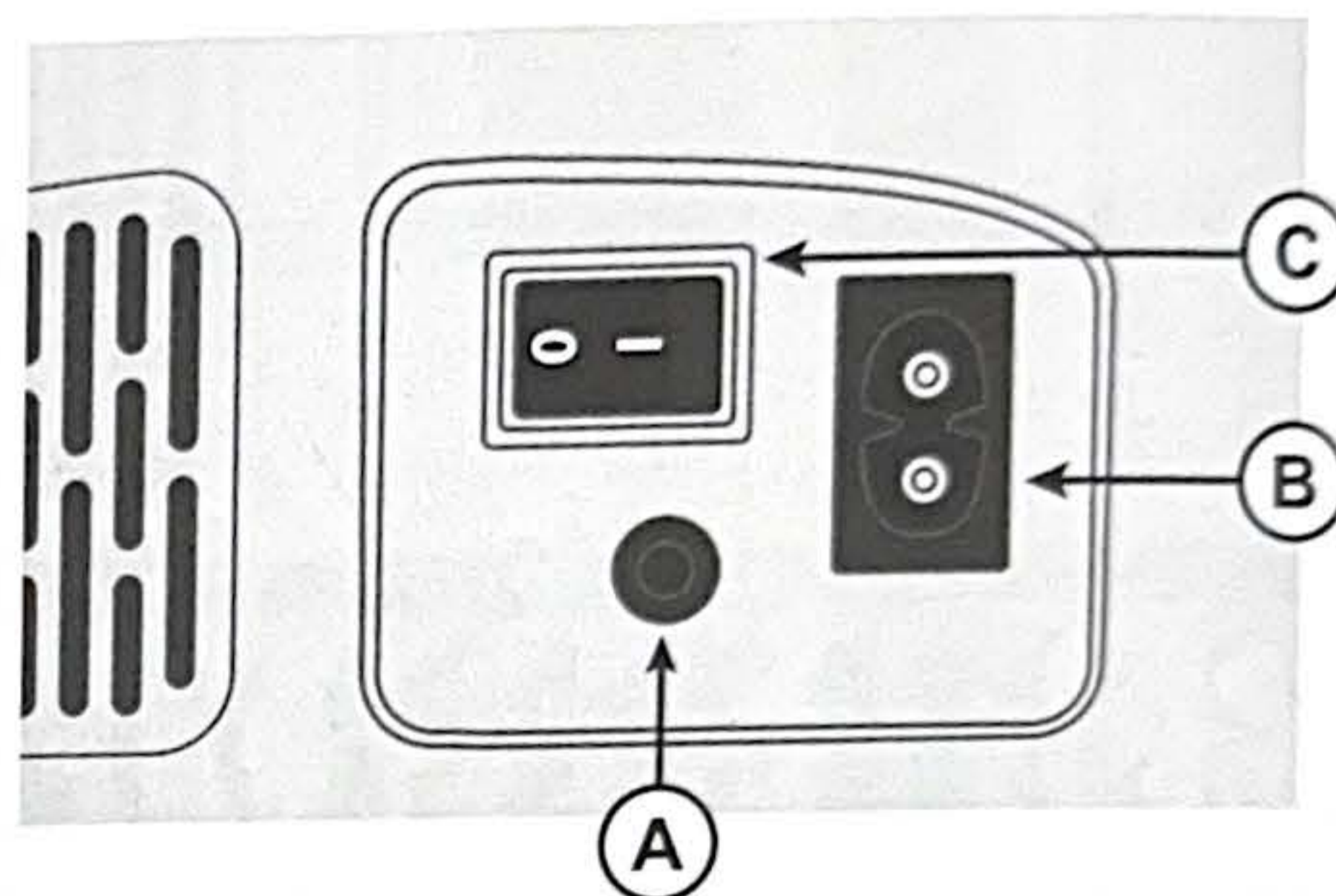

Упаковка машины после шитья

1. Переведите главный выключатель в положение «Выключено». После выключения, остаточные токи могут какое-то время оставаться в машине. Этим можно объяснить работу освещения в течение нескольких секунд после отключения машины. Это нормальное явление для энергоэффективных устройств.
2. Выньте вилку сетевого шнура из розетки, а затем из разъема на машине.
3. Обмотайте шнур вокруг педали для хранения.
4. Поместите все принадлежности в коробку для принадлежностей. Установите коробку на машину вокруг рукавной платформы.
5. Разместите педаль в пространстве над рукавной платформой.
6. Поместите мягкий чехол на машину, чтобы защитить ее от пыли и ворса.

Съемная коробка для аксессуаров и рукавная платформа

Храните лапки, шпульки, иглы и другие аксессуары в коробке для аксессуаров, чтобы они были легко доступны.

Установка коробки на машину увеличивает площадь рабочей поверхности.

Использование рукавной платформы облегчает шитье узких деталей одежды, например, рукавов и штанин у брюк. Для использования рукавной платформы снимите коробку с аксессуарами. Коробка удерживается на машине при помощи защелки. Снимите коробку, сдвинув ее влево.

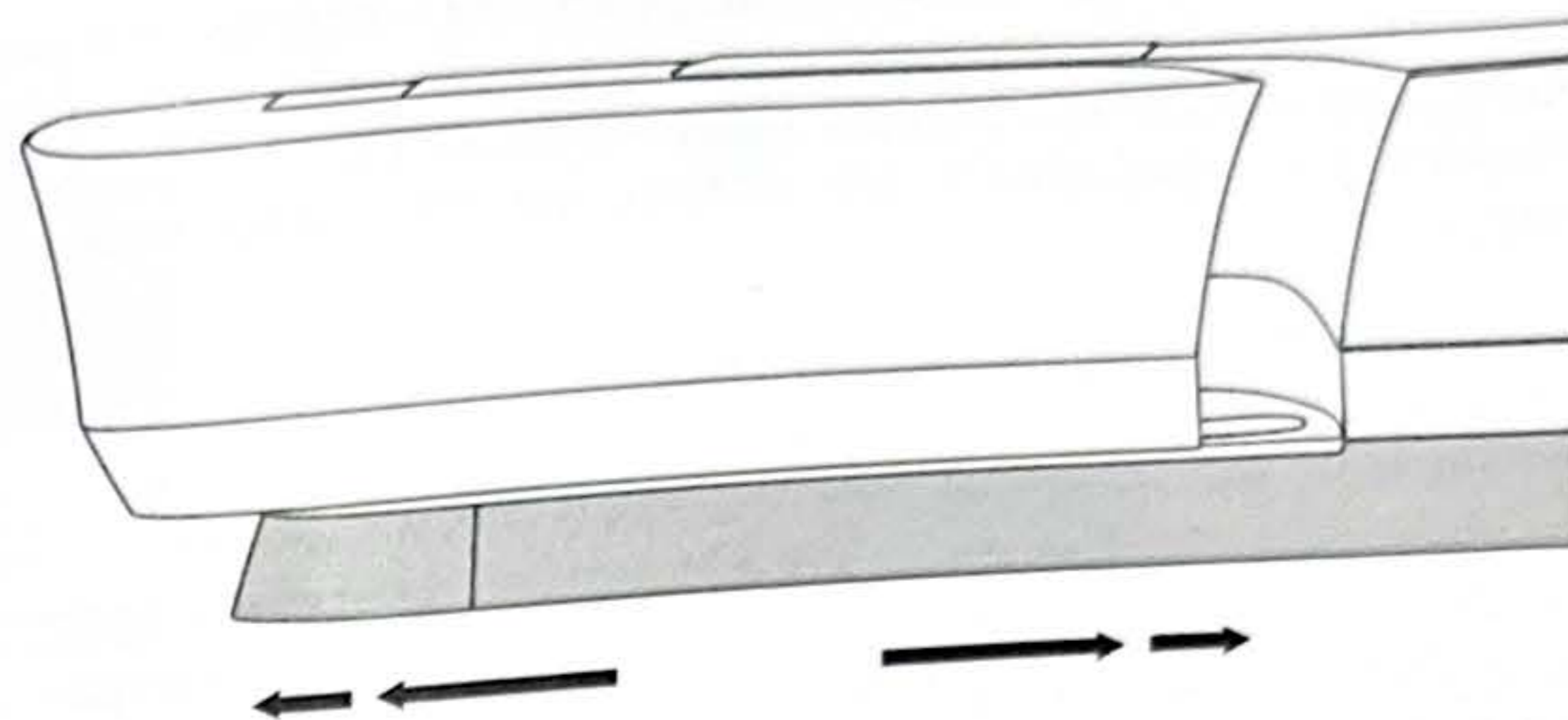

Рычаг подъема прижимной лапки

Рычаг подъема прижимной лапки находится сзади на правой стороне головки швейной машины. Рычаг используется для подъема и опускания лапки. Поднимите рычаг вверх для заправки машины и опустите его вниз для шитья.

Если поднять рычаг подъема лапки в основное положение, а затем дополнительно нажать на него вверх, зазор под лапкой увеличится и позволит разместить под лапкой толстый материал.

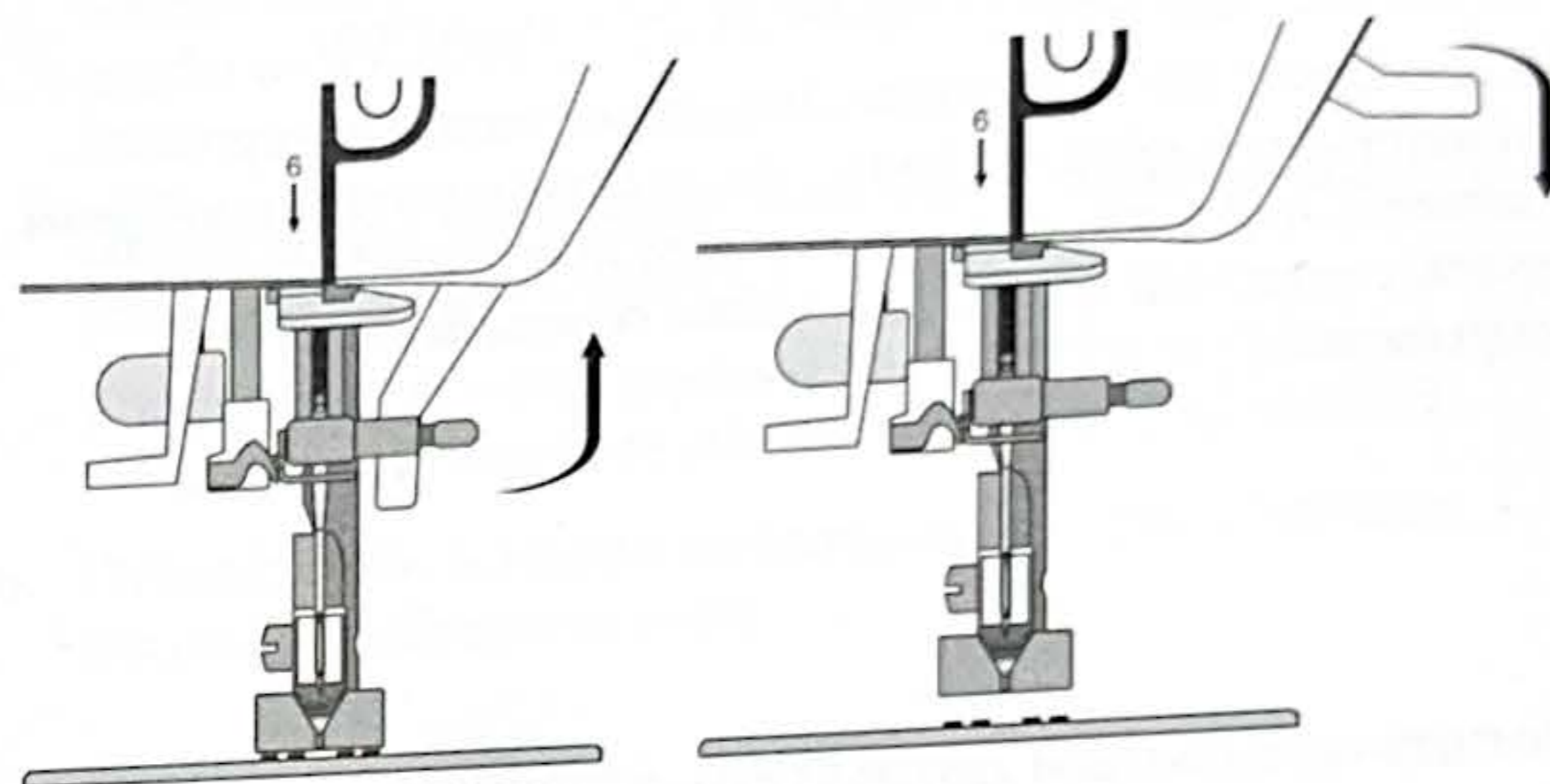

Нож для обрезки нитей

Для обрезки - проложите нити в прорезь ножа, как показано на рисунке, и потяните на себя. При этом концы ниток останутся достаточно длинными и верхняя нить не выскочит из иглы, когда вы снова начнете шить.

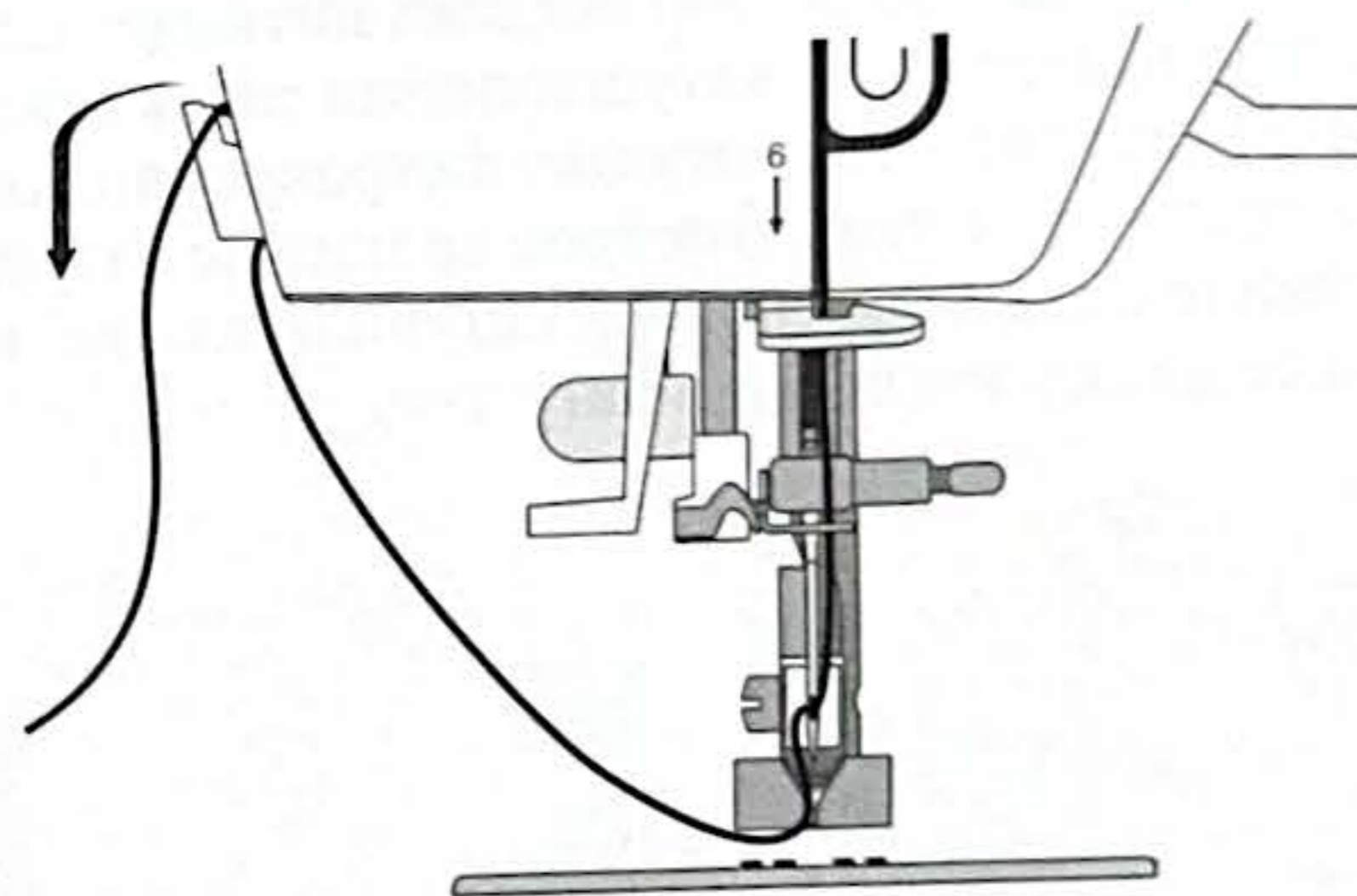

Катушкодержатель

Ваша машина имеет два катушкодержателя – основной и дополнительный. Катушкодержатели подходят для разных типов катушек. Основной катушкодержатель используется в горизонтальном положении (нить сходит с торца неподвижной катушки), а дополнительный катушкодержатель – в вертикальном положении (катушка вращается и нить разматывается). Используйте горизонтальное положение для обычных швейных ниток, а вертикальное – для больших катушек и специальных ниток.

Основной катушкодержатель

Наденьте катушку с нитками на ось катушкодержателя. Убедитесь, что нить свободно сходит с торца катушки против часовой стрелки и прижмите катушку пластинкой. Убедитесь, что диаметр пластинки чуть больше диаметра катушки. Узкие катушки (А) прижимайте пластинкой малого диаметра. Большие катушки (В) прижимайте пластинкой большого диаметра. Плоская сторона диска должна быть плотно прижата к торцу катушки. Между пластинкой и катушкой не должно быть зазора.

Примечание: Не все нитки намотаны на катушку одинаково при производстве. Если проявляются проблемы с ниткой, переверните катушку на катушкодержателе другой стороной или используйте вертикальный стержень.

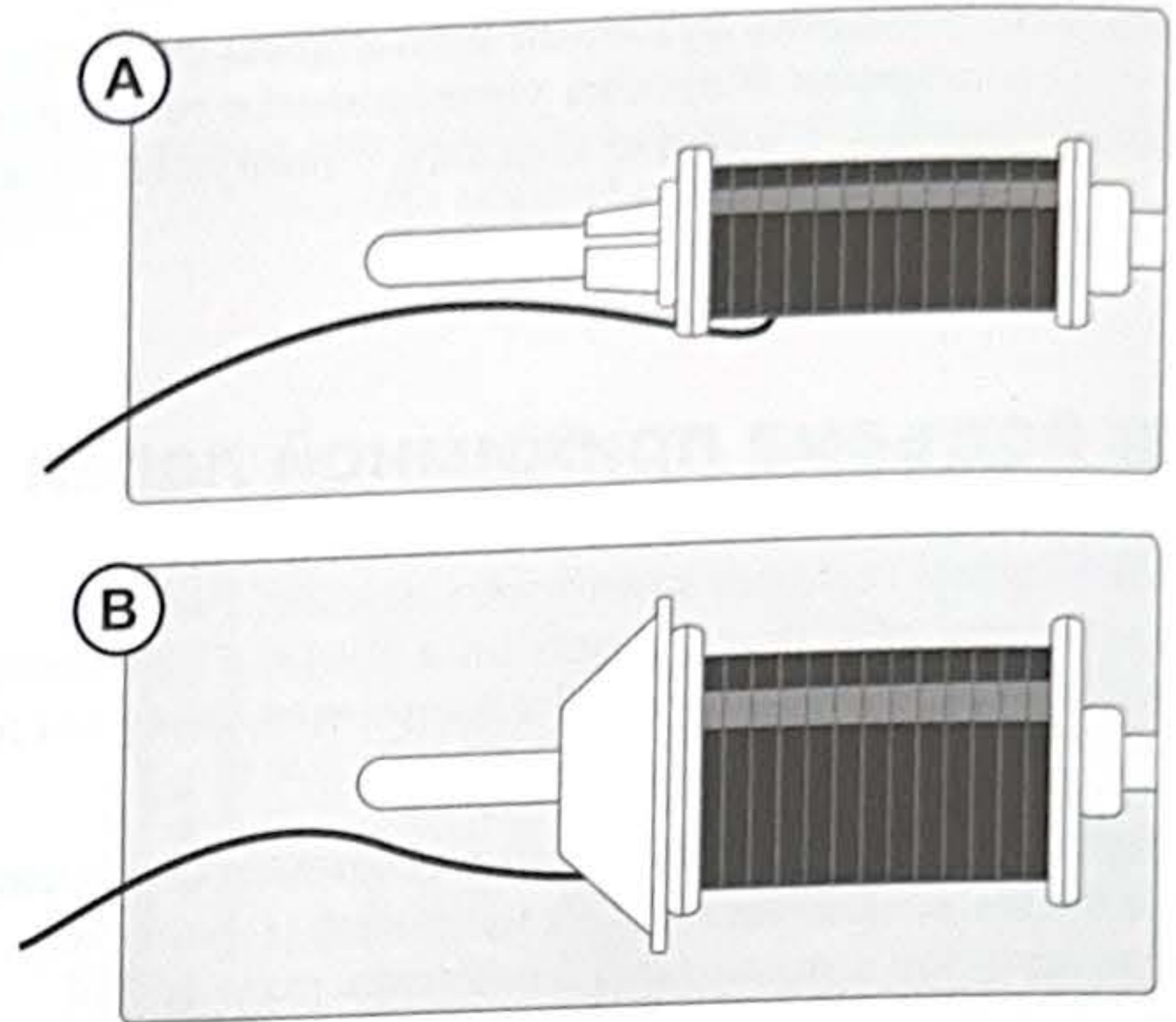

Дополнительный держатель катушки

Дополнительный держатель используется для намотки шпульки со второй катушки, для установки большой катушки или катушки со специальными нитками. Вставьте стержень дополнительного катушкодержателя в отверстие на машине. Поместите под катушку фетровую подкладку. Это предотвратит слишком быстрое вращение катушки. Не устанавливайте пластинку поверх катушки, т.к. это может мешать свободному вращению катушки.

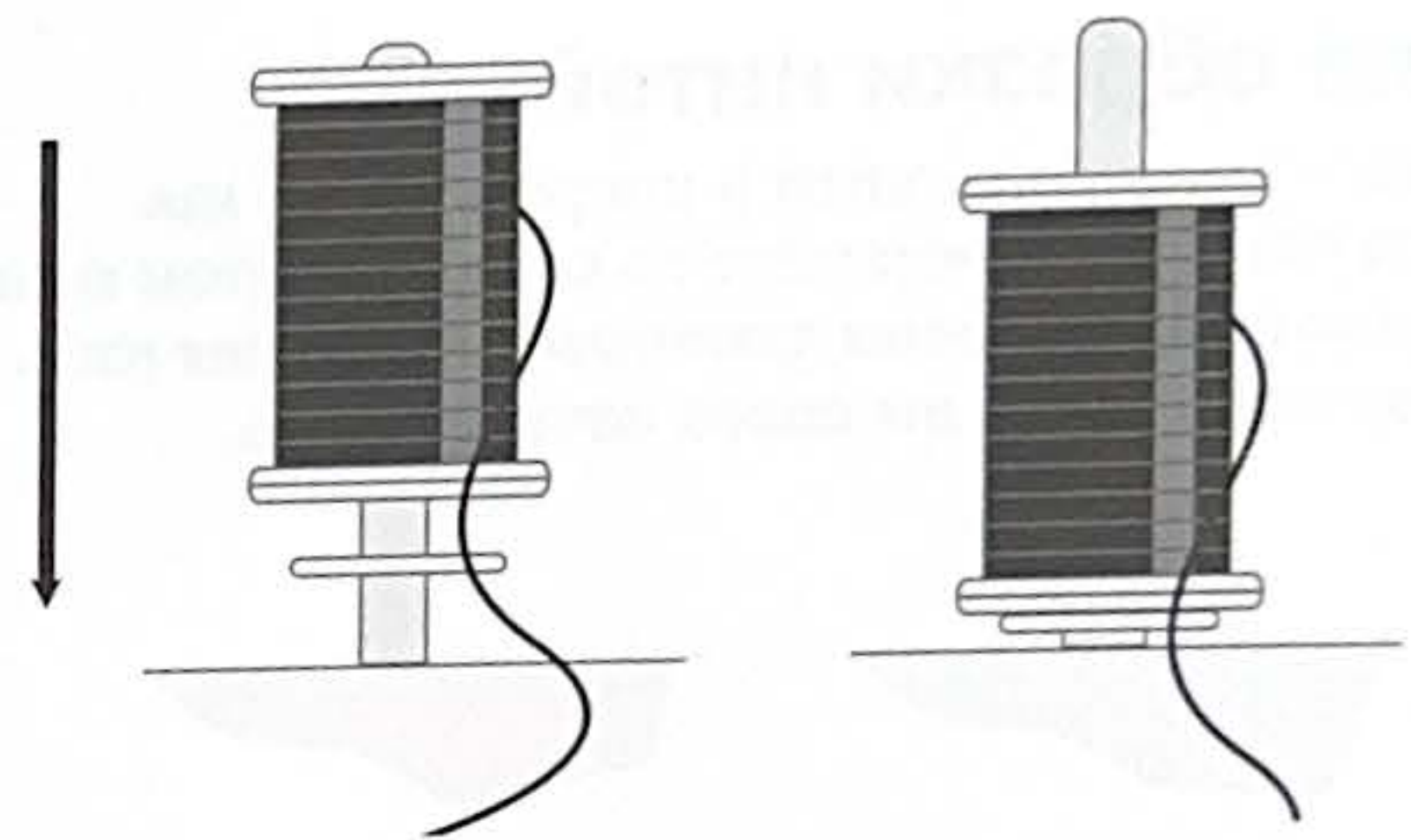

Намотка шпульки

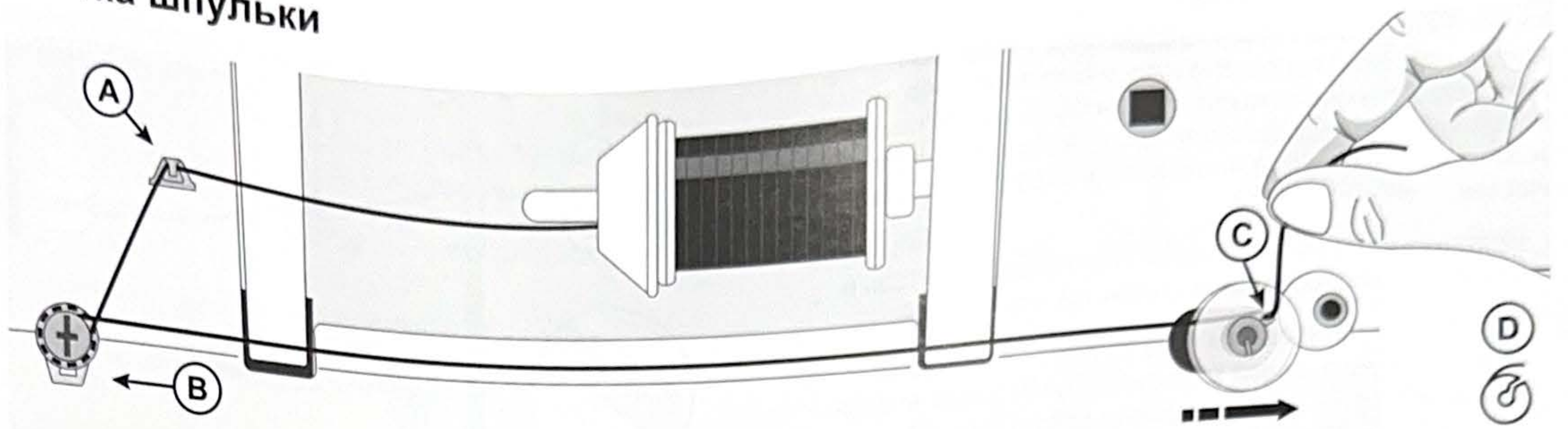

1. Поместите катушку на ось катушкодержателя. Плотно прижмите катушку пластинкой подходящего размера.
2. Заведите нить в направитель (A) спереди назад. Проложите нить по часовой стрелке под диск натяжения (B) и убедитесь, что нить проходит между дисками.
3. Пропустите кончик нити изнутри наружу через отверстие (C) в шпульке.
4. Наденьте пустую шпульку на ось моталки. Убедитесь, что шпулька установлена вниз до упора.
5. Отведите ось со шпулькой влево. Удерживая кончик нити, нажмите на педаль, чтобы начать намотку. Сделав несколько оборотов, снимите ногу с педали,

чтобы остановить намотку. Обрежьте хвостик нити как можно ближе к шпульке. Снова нажмите на педаль, чтобы возобновить намотку. Когда шпулька заполнится, намотка замедлится и затем остановится.

Примечание: Вы также можете включить намотку, долго удерживая кнопку "Старт/Стоп".

Когда ось намотки шпульки переведена вправо, на дисплее отображается значок намотки шпульки (D).

6. Отведите ось моталки со шпулькой влево. Снимите шпульку и обрежьте нить.

Примечание: Когда ось намотки шпульки находится в правом положении, машина не будет шить. Убедитесь в том, что вы перевели ось моталки обратно влево перед началом шитья.

Установка шпульки

Примечание: Прежде чем установить или вынуть шпульку убедитесь, что игла полностью поднята и машина выключена.

1. Снимите крышку шпульного отсека (A), сдвинув маленькую кнопку справа от крышки (B) вправо.
2. Вложите шпульку в гнездо так, чтобы при натяжении нити, шпулька вращалась против часовой стрелки.
3. Удерживая шпульку пальцем, проложите нить немного вправо, далее под направляющую (C), а затем влево.
4. Продолжайте заправлять нить вверх и влево, а затем вокруг направляющей (D).
5. Пропустите нить вниз по каналу к передней части машины и далее к ножу (E).

Верните на место крышку шпульного отсека и потяните вправо за свободный кончик нити, чтобы обрезать его.

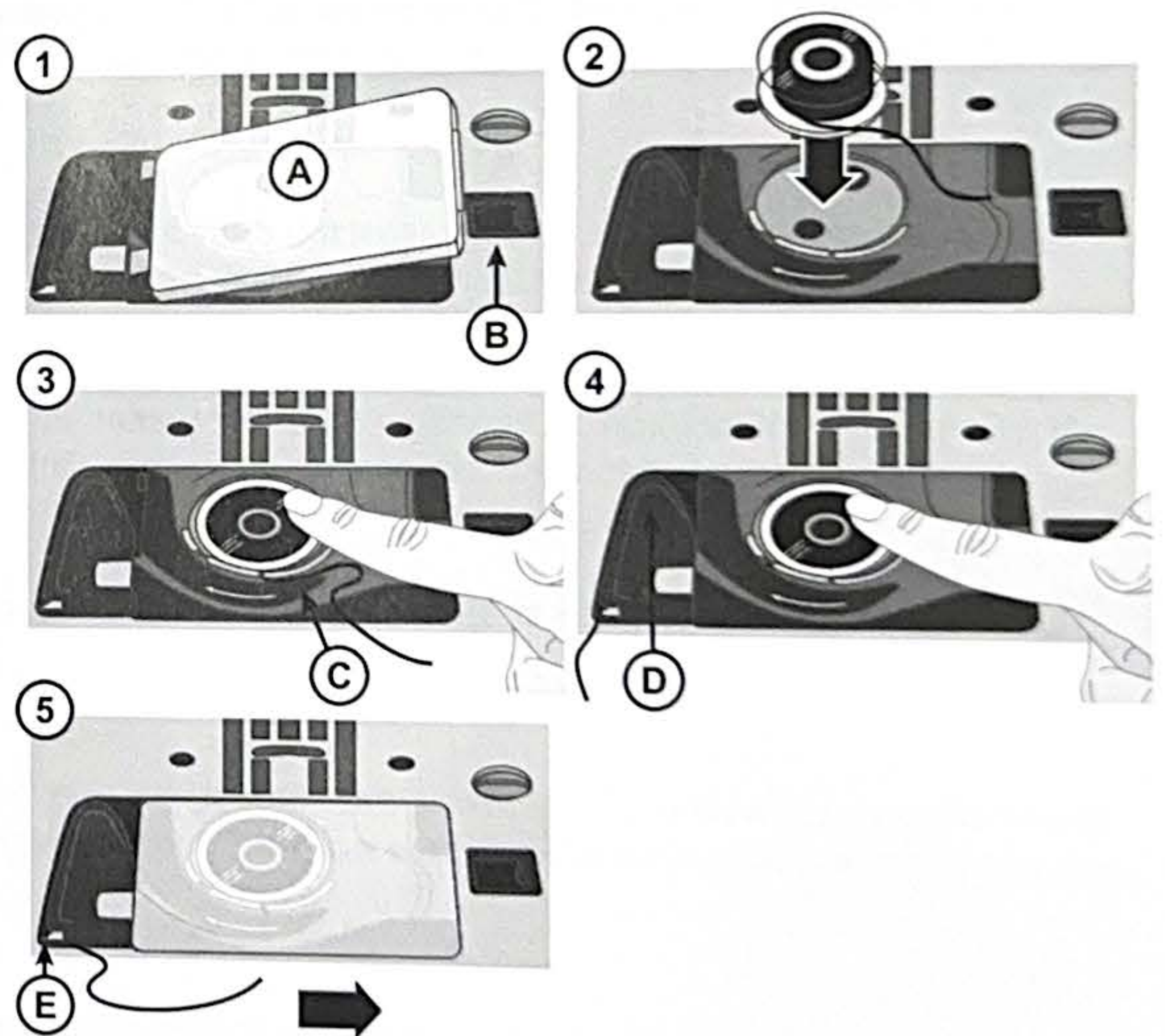

Заправка машины

Важно! Убедитесь, что лапка поднята и поворотом маховика на себя установите иглу в самое верхнее положение. Это очень важно, чтобы быть уверенным в правильной заправке машины. Если этого не сделать, то после начала шитья можно получить строчку плохого качества.

1. Наденьте катушку на основной катушкодержатель и прижмите подходящей по диаметру пластинкой.
2. Заведите нить сначала в направитель (A) спереди-назад, а затем в левый направитель (B) сзади-вперед. Протяните нить между дисками натяжения (C).
3. Проведите нить вниз по прорези правого нитенаправителя и затем вверх по прорези левого нитенаправителя.
4. Проведите нить справа через прорезь рычага нитепротягивателя (D), а затем вниз через левую прорезь в нижний нитенаправитель (E) и в игольный нитенаправитель (F).
5. Заправьте нить в иглу, направляя нить от себя.

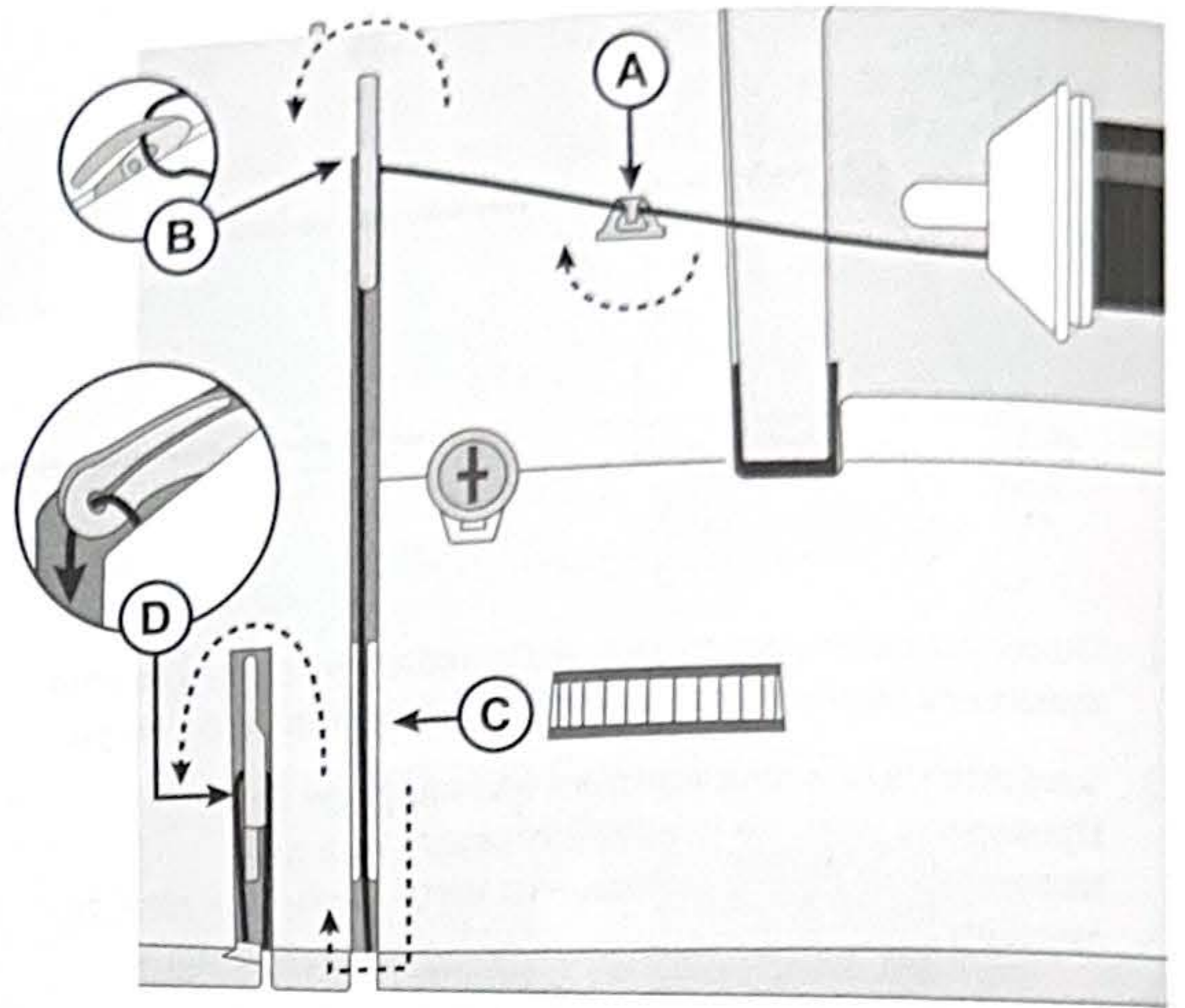

Вид сверху

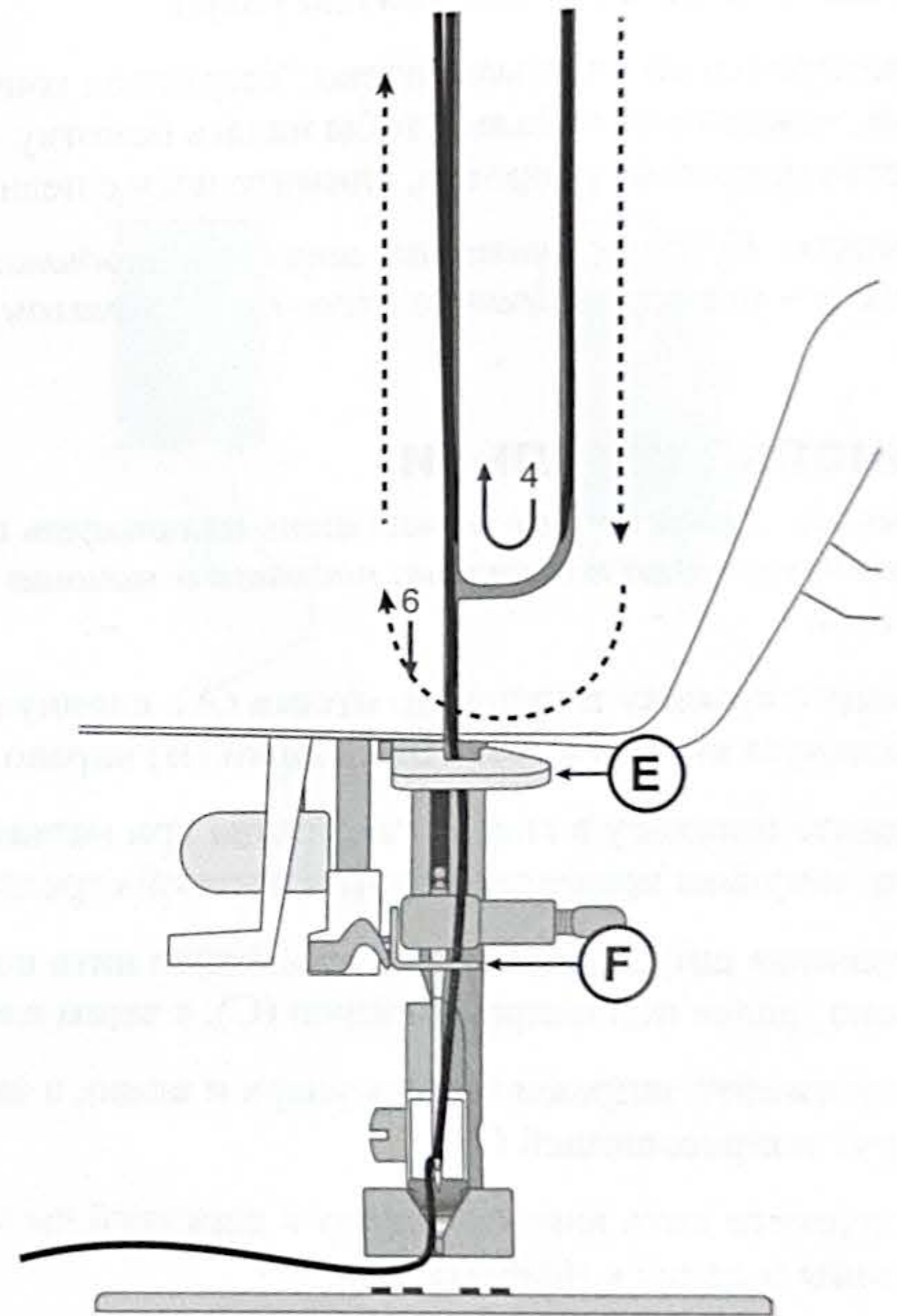

Вид спереди

Нитевдеватель

Встроенный нитевдеватель позволяет быстро и просто заправить нить в ушко иглы.

Игла должна быть в верхнем положении, чтобы можно было использовать встроенный нитевдеватель. Поверните маховик на себя, чтобы поднять иглу в верхнее положение, или нажмите кнопку подъема иглы. Также рекомендуется опустить лапку.

- Возьмитесь за рычаг (А) нитевдевателя и плавно опустите его вниз. Игла окажется между металлическими пластинками. Маленький крючок пройдет сквозь ушко иглы (В).
- Обведите нить вокруг направителя (С), а затем проведите нить перед иглой так, чтобы она попала под крючок (D).
- Аккуратно отведите рычаг нитевдевателя назад. Крючок протянет нить сквозь ушко и сформирует петельку позади иглы. Вытяните петлю и конец нити сзади из ушка иглы.
- Уложите нитку под прижимную лапку, и проложите нить назад.
- Вытяните 15 - 20 см (6-8") нити после ушка иглы. Теперь нить не выскочит из иглы, когда вы начнете шить.

Примечание: Нитевдеватель предназначен для работы с иглами размером 70-110. Вы не сможете заправить с его помощью иглы размером 60 и меньше, иглы с лопастью или двойные иглы. Имеется также несколько дополнительных аксессуаров, при работе с которыми рекомендуется вручную заправлять нить в иглу. При ручной заправке нити направляйте ее в ушко иглы от себя.

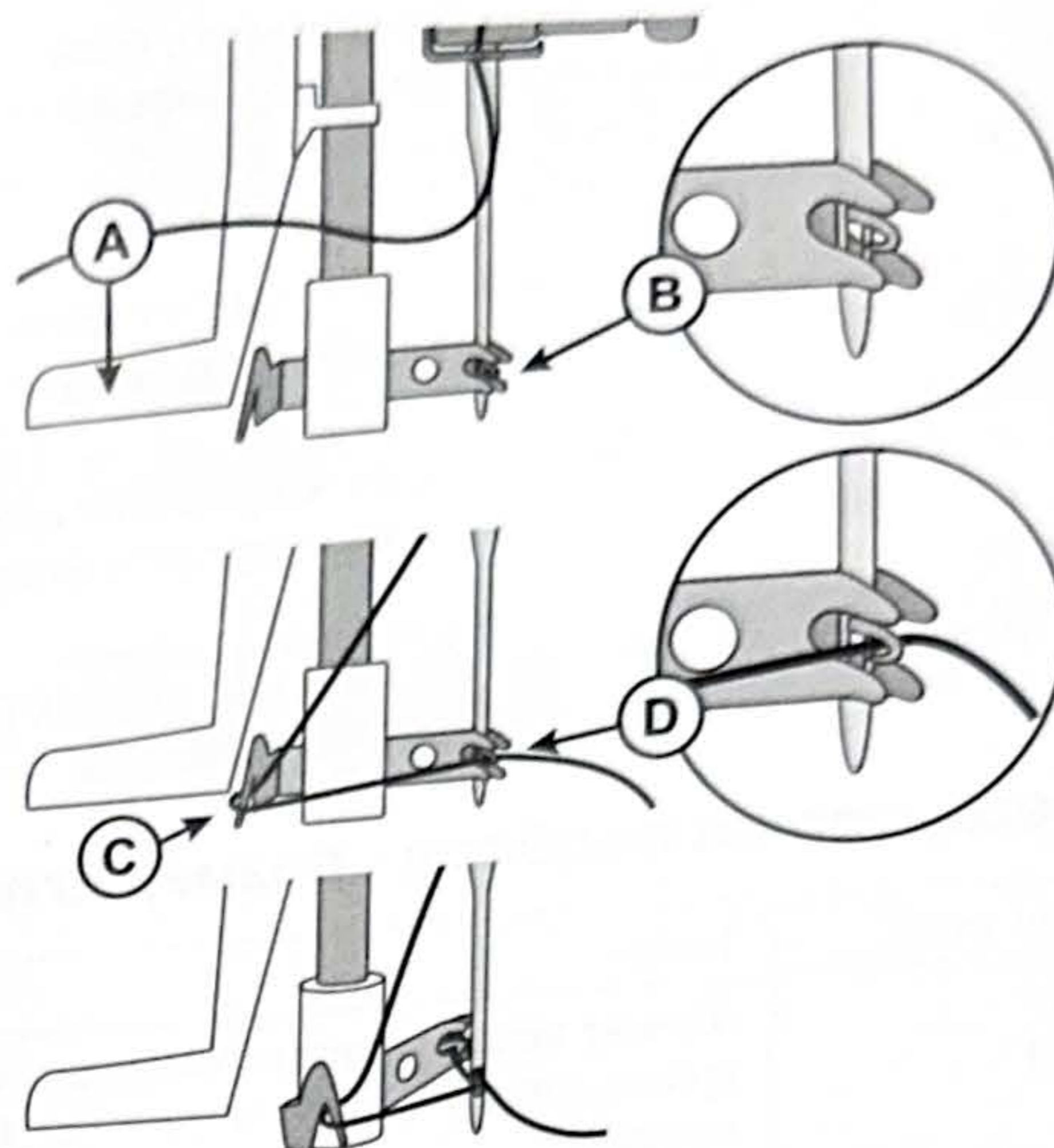

Иглы

Иглы играют важную роль для успешного шитья. Применяйте только качественные иглы. Мы рекомендуем применять иглы системы 130/705Н. В комплектацию машины входит упаковка наиболее часто применяемых игл востребованных размеров.

 Убедитесь, что установлена игла, соответствующая используемой нити. Более толстые нитки требуют игл с увеличенным ушком. Если отверстие иглы слишком маленькое, то автоматический заправщик нити не может надежно функционировать.

Универсальные иглы



Универсальные иглы имеют слегка закругленное острие и изготавливаются в широком диапазоне размеров. Иглы предназначены для обычного шитья тканей различных типов и плотностей.

Иглы для эластичных материалов



Иглы для эластичных материалов имеют специальную заточку острия, чтобы исключить пропуск стежков на эластичных тканях. Подходят для изделий из трикотажа, купальников, флиса, синтетической замши и кожи.

Иглы для джинсы



Иглы для джинсы очень острые и поэтому проходят сквозь плотные ткани не изгибаясь. Подходят для джинсы, холста, микрофибры и т.д.

Вышивальные иглы



Вышивальные иглы имеют специальное острие и увеличенное ушко, чтобы избежать повреждения нити и материала. Используются для декоративных строчек и вышивания металлизированными или специальными нитями.

Игла с лопастью

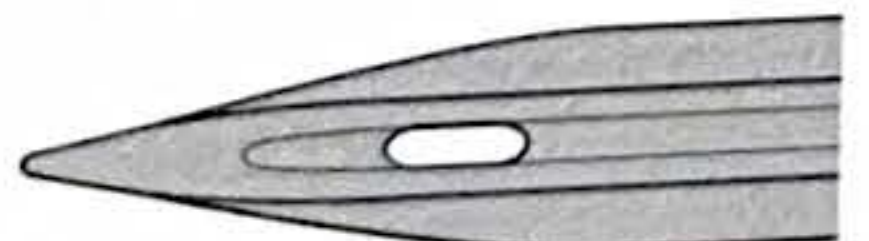

Игла с лопастью имеет расширение, которая раздвигает волокна ткани при шитье. Применяется для шитья строчек-мережек на натуральных тканях.

 Во избежание поломки иглы при работе с толстыми материалами, шейте только на средних и низких скоростях и используйте иглы, рекомендованные для плотных тканей.

Важная информация об иглах



Часто меняйте иглы. Как правило, иглы должны меняться каждые 6-8 часов чистого времени шитья.

Всегда используйте прямую иглу с острым кончиком и убедайтесь что острие иглы не загнуто и не повреждено (А).

Шитье дефектной иглой (В) приводит к пропуску стежков, обрыву и сучению нити. Можно даже повредить игольную пластину.

Нельзя применять асимметричные двойные иглы (С), это может привести к поломке швейной машины.

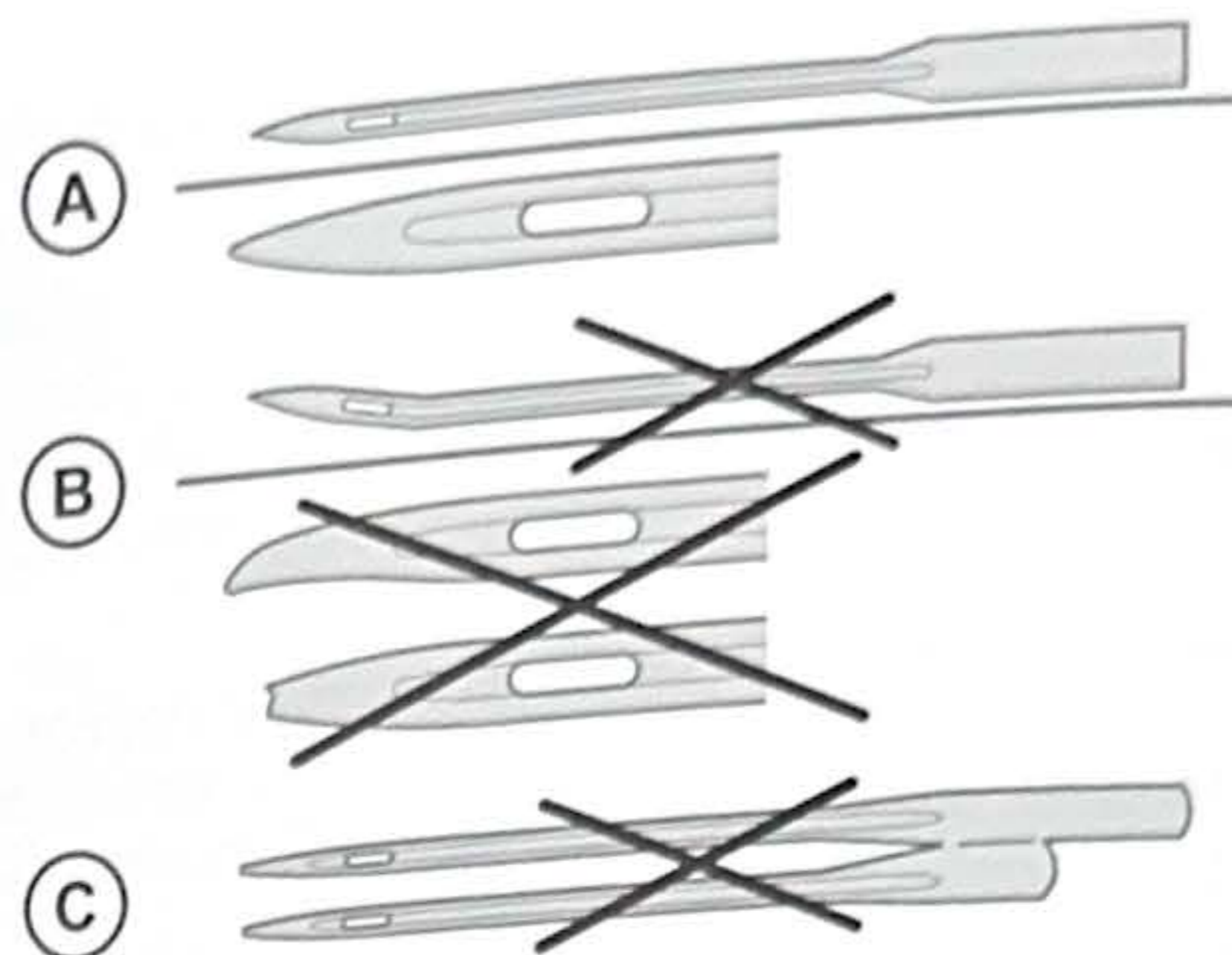

Руководство по подбору - размер иглы, тип материала, нить

| Размер иглы | Ткань | |
|------------------|--|---|
| 70(9) 80(12) | Легкие ткани: Тонкий хлопок, вуаль, шелк, муслин, трико, джерси, креп, полиэстер, шифон, органза, кисея | Очень тонкие нитки для лёгких тканей |
| 80(12) 90(14) | Средние ткани: Хлопок для квилтинга, сатин, трикотаж двойной вязки, легкая шерсть, вискоза, полиэстер, тонкий лен | Для наилучшего результата используйте для шитья синтетических материалов нитки из полиэстера, а для натуральных тканей универсальные хлопковые нитки. |
| 90 (14) | Средние ткани: Плотный текстиль, лен средней плотности, смесовые ткани из хлопка/полиэстера, махровая ткань, шамбре, хлопок, трикотаж двойной вязки. | |
| 100 (16) | Тяжелые ткани: Холст, шерсть, джинсовая ткань, домашний декор, флис, тяжелый трикотаж | Универсальные нитки средней толщины. |
| 110 (18) | Тяжелые ткани: Пальтовые ткани, обивочные ткани | Толстая игольная нить и универсальная нить на шпулке. |

Замена иглы

Примечание: Перед заменой иглы, положите лист бумаги или лоскут ткани на игольную пластину, чтобы игла случайно не упала в машину.

1. Ослабьте винт крепления иглы. Если он сильно затянут, воспользуйтесь отверткой из комплекта аксессуаров, чтобы ослабить винт.
2. Выньте старую иглу.
3. Вставьте новую иглу в иглодержатель вверх до упора, плоской стороной назад.
4. Когда игла достигнет упора, надежно затяните винт пальцами.

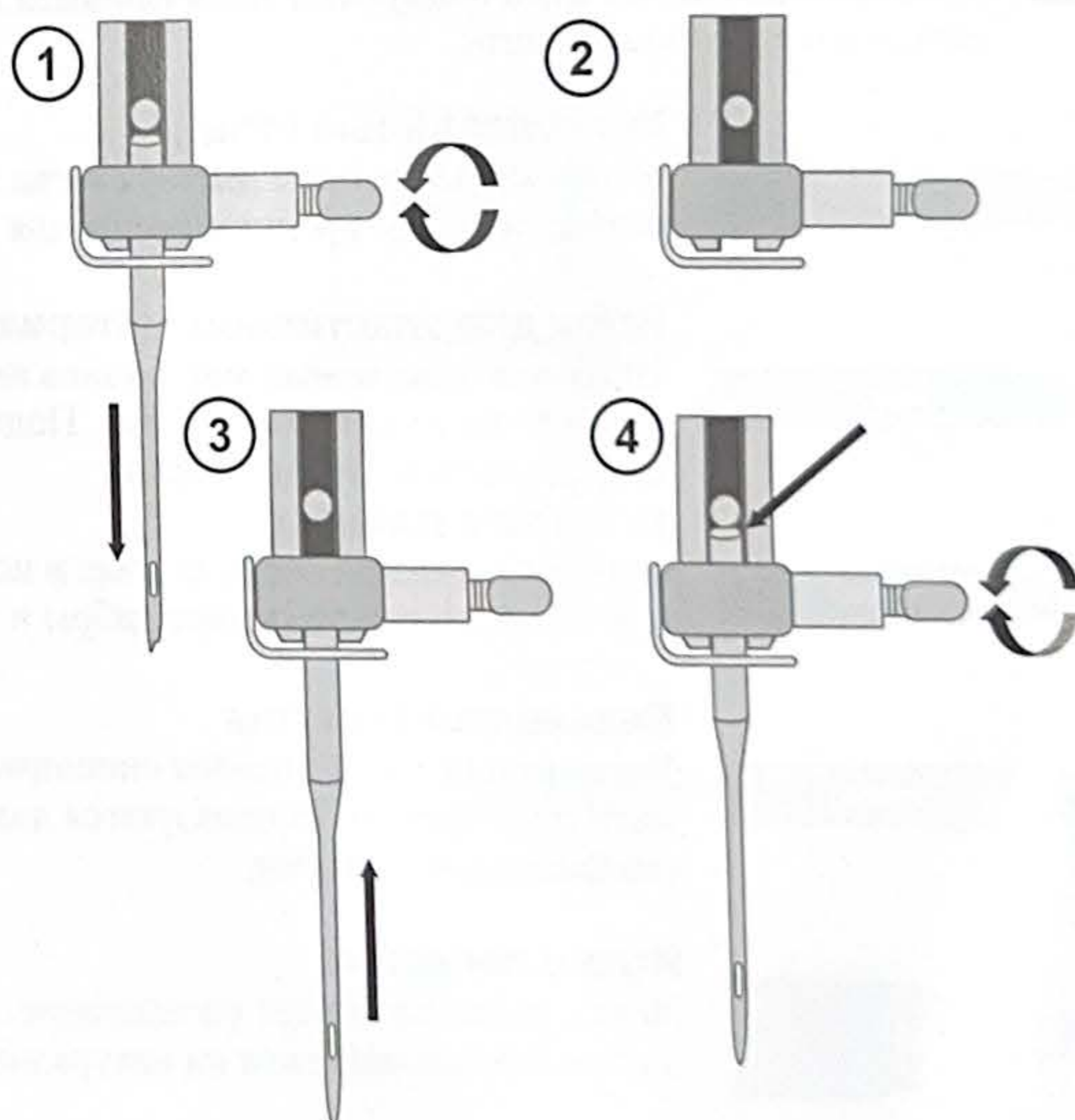

Натяжение верхней нити

Чтобы задать требуемое натяжение верхней нити, вращайте регулятор натяжения, расположенный в верхней части машины В зависимости от ткани, типа ниток и т.д., натяжение верхней нити может быть скорректировано. Правильное натяжение верхней нити гарантирует хороший внешний вид и прочность шва. Обычно верхняя и нижняя нить переплетаются в середине между двумя слоями ткани (А).

Если нижняя нить видна на лицевой стороне изделия – значит натяжение верхней нити слишком большое (В). Его нужно ослабить.

Если верхняя нить выходит на изнаночную сторону изделия – натяжение верхней нити слишком слабое или нить слишком толстая (С). Увеличьте натяжение верхней нити.

Для декоративных строчек и петель – натяжение верхней нити нужно специально ослабить, чтобы верхняя нить была слегка видна на изнанке.

Для настройки правильного натяжения сделайте несколько пробных строчек на кусочке ткани, с которой будете работать.

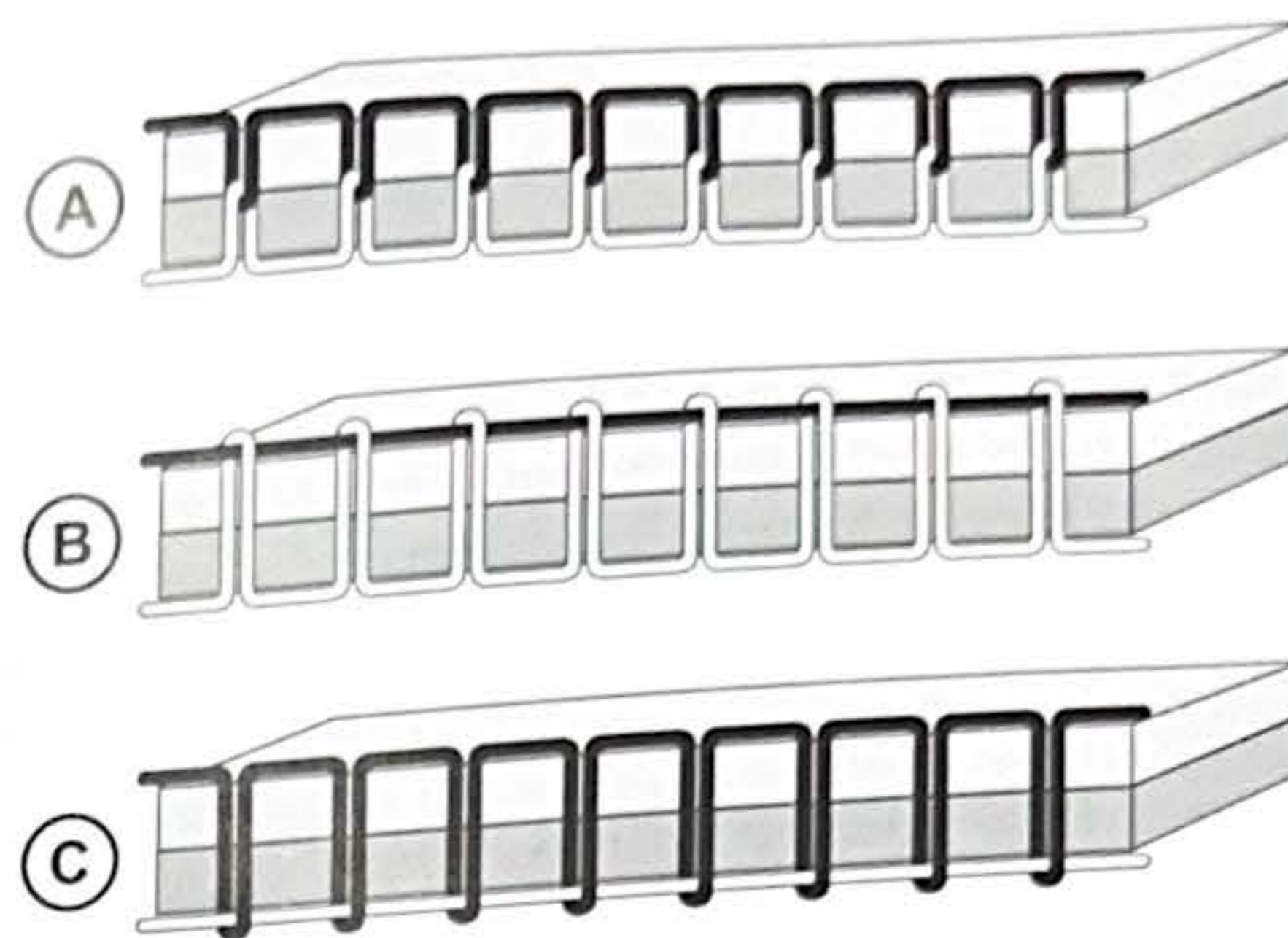

Шитье с отключенным транспортером

Если вы пришиваете пуговицы или шьете в другой технике, когда не нужна подача ткани, опустите зубцы транспортера.

Рычаг отключения транспортера находится на задней стороне рукавной платформы.

1. Чтобы опустить зубцы транспортера, сдвиньте рычаг в положение «Зубцы опущены».
2. Чтобы поднять зубцы транспортера, сдвиньте рычаг в положение «Зубцы подняты».

Примечание: Зубцы транспортера не поднимаются сразу же при перемещении рычага. Для их полного подъема вручную поверните маховик на один полный оборот или начните шить.

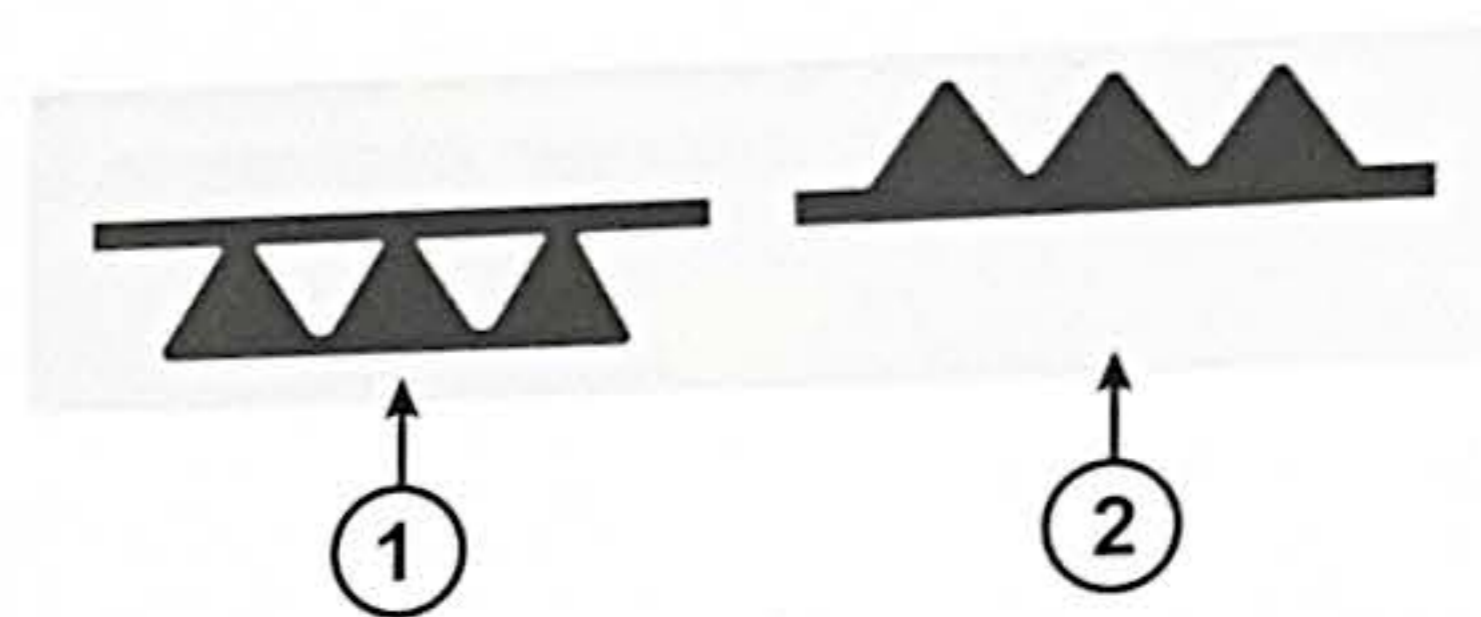

Замена прижимной лапки

1. Убедитесь, что лапка поднята и игла находится в самом верхнем положении. Кнопка освобождения лапки находится на задней части лапкодержателя. Нажмите на эту кнопку, чтобы освободить прижимную лапку.
2. Чтобы прикрепить лапку к лапкодержателю, поместите нужную лапку под лапкодержатель так, чтобы перекладина на лапке оказалась под выемкой лапкодержателя. Опустите лапкодержатель и перекладина лапки зафиксирована в защелке лапкодержателя.

Примечание: Если вам трудно совместить перекладину на лапке и лапкодержатель, держите кнопку освобождения лапки нажатой при опускании лапкодержателя. Попробуйте лапку пальцем в правильное положение и она легко защелкнется на место.

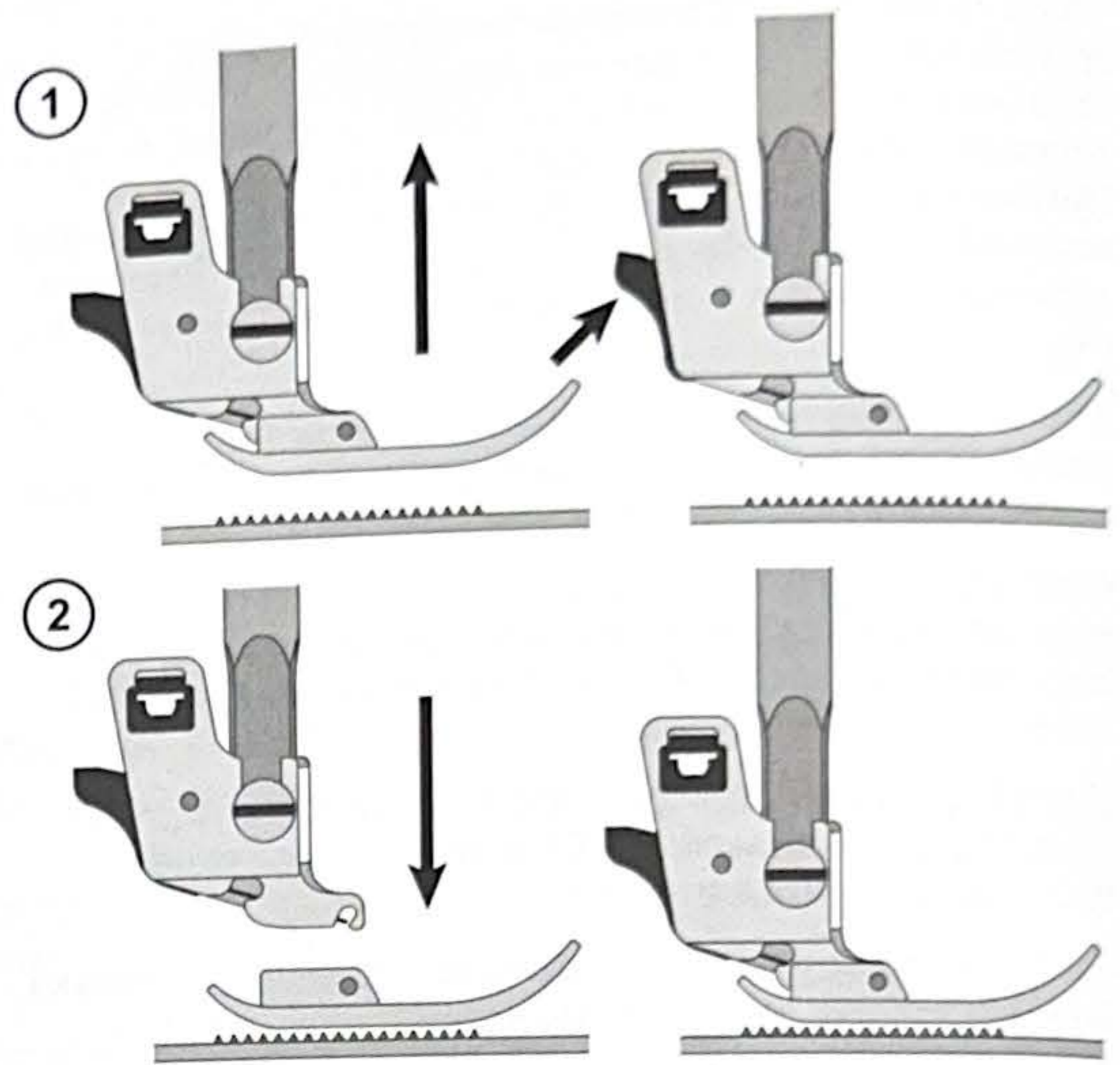

УПРАВЛЕНИЕ ВАШЕЙ МАШИНОЙ

Кнопки управления машиной

Кнопка Реверс



Кнопка Реверс выполняет различные функции в зависимости от выбранной строчки.
Рабочие строчки (Строчки 1–6), Рабочие и декоративные строчки (Строчка 01)
Нажмите и удерживайте кнопку реверса для шитья в обратном направлении. Отпустите ее, чтобы возобновить шитье вперед. Машина шьет в обратном направлении пока кнопка реверса удерживается нажатой.

Закрепка

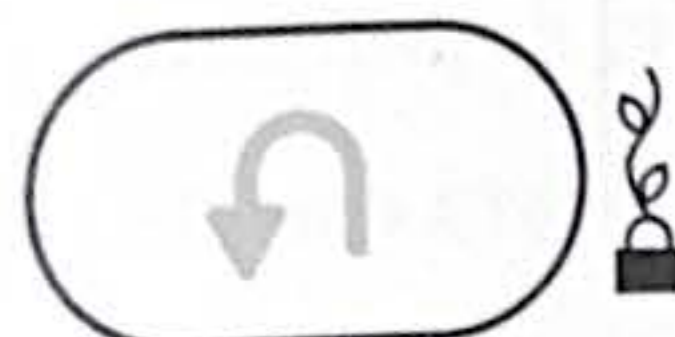

При нажатии машина сразу выполнит три закрепочных стежка и остановится автоматически.
Рабочие строчки (Строчки 7–23), Рабочие и декоративные строчки (Строчки 02–71), Алфавит
Нажмите кнопку реверса, машина выполнит 3 стежка закрепки, а затем автоматически остановится.

Старт/Стоп



Кнопка Старт/Стоп используется для запуска и остановки машины без помощи педали. Нажмите и подержите ее, чтобы начать шить и нажмите снова, чтобы остановить машину.

Подъем/опускание иглы



Нажмите кнопку подъема/опускания иглы, чтобы поднять или опустить иглу. При этом меняется положение иглы при остановке машины. Для перемещения иглы вверх/вниз можно также коротко нажать на педаль.

Автоматический нитеобрезатель

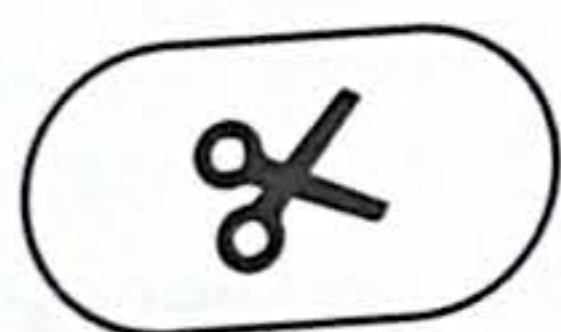

Нажмите кнопку автоматической обрезки и ваша машина выполнит закрепку и обрежет верхнюю и нижнюю нить.
Чтобы обрезать нити в конце строчки или комбинации строчек, нажмите кнопку обрезки нити в процессе шитья.

Регулятор скорости



Для каждой строчки в вашей машине производителем заданы рекомендуемые значения скорости шитья. Вы можете изменить максимальную скорость с помощью регулятора скорости. Переместите регулятор влево, чтобы уменьшить скорость, или вправо, чтобы её увеличить. Нельзя задать скорость выше, чем установлено производителем для выбранной строчки.

Панель управления

Функции панели управления строчками используются для выбора строчки, настройки ее параметров и создания надписей. Функции кнопок перечислены и описаны ниже.

1. Выбор меню строчек
2. Показать
3. Функциональные кнопки

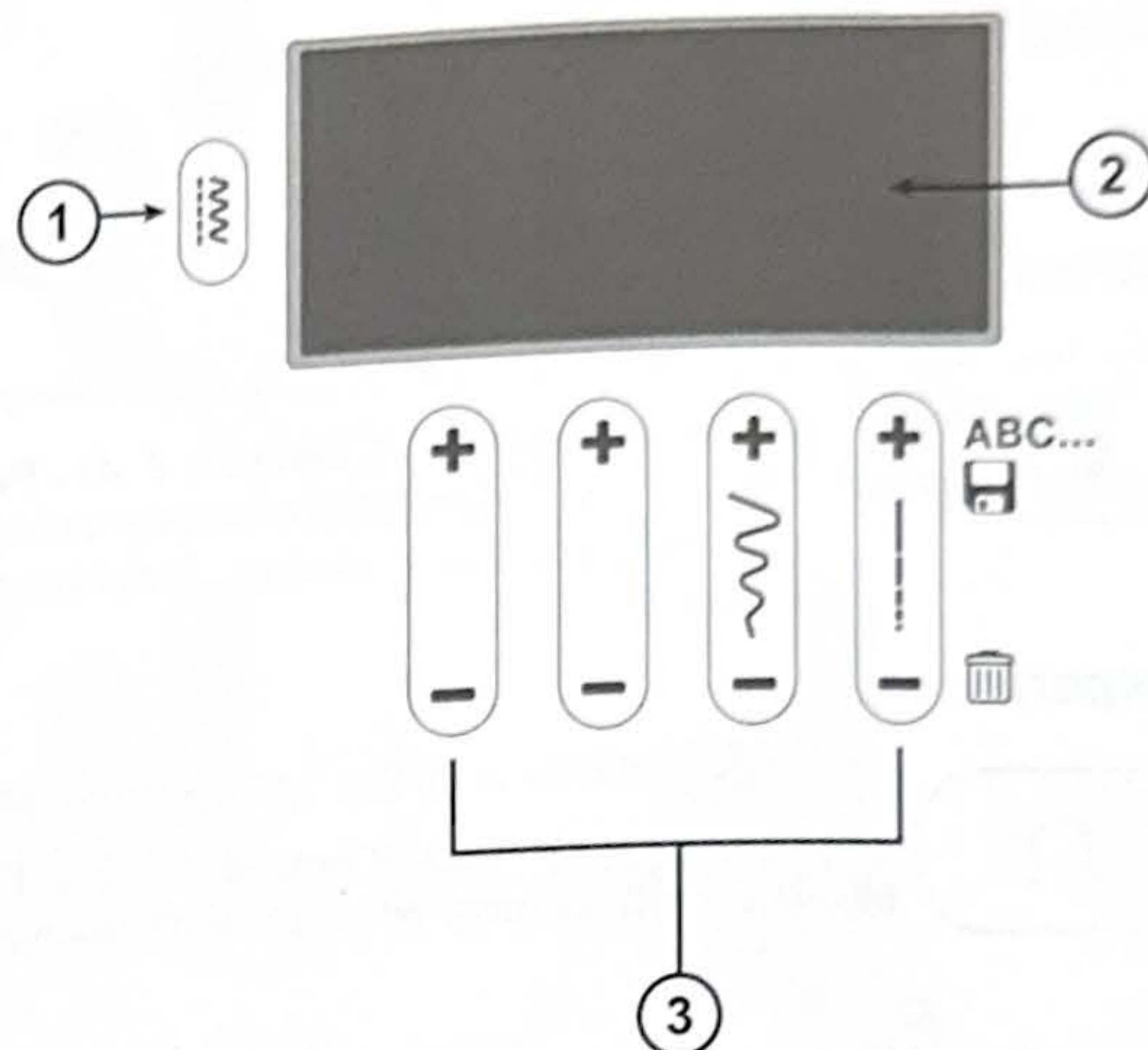

Показать

На дисплее показана текущая строчка с заданной длиной стежка, шириной строчки и рекомендованной прижимной лапкой. Вы также можете увидеть активированные функции, такие как намотка шпульки и выполнение петли для пуговицы.

Меню строчек

Нажмите, чтобы переключаться между меню. Доступны три меню строчек, 1. Рабочие строчки, 2. Декоративные строчки и 4. Алфавит. Выбранное меню отображается на дисплее.

Ширина строчки / позиция иглы

При выборе строчки машина автоматически задает её оптимальную ширину. Значение по умолчанию указано на дисплее. Ширину строчки можно регулировать в интервале от 0 до 7 мм. Однако некоторые строчки имеют ограниченную ширину. Увеличьте ширину строчки, нажав "+", уменьшите ее, нажав "-".

Если выбрана прямая или усиленная прямая строчка, регулятор ширины строчки используется для настройки положения иглы. При нажатии "+", игла перемещается вправо. При нажатии "-" игла смещается влево.

Длина стежка

При выборе строчки машина автоматически задает для неё оптимальную длину стежка. Значение по умолчанию указано на дисплее. Длину стежка можно изменять в интервале от 0 до 4.5 мм. Некоторые строчки имеют ограничения длины стежка. Увеличьте длину стежка, нажав "+", уменьшите ее, нажав "-".

Кнопки выбора строчки

Другие строчки и соответствующие номера строчек показаны в таблицах, которые можно выдвинуть справа из нижней части машины под панелью управления. Сначала выберите меню, а затем нажатием «+» или «-» на двух левых клавишах под экраном выберите номер нужной строчки.

Швейный режим

Дисплей - Швейный режим

Меню швейного режима появляется на экране при включении машины. На экране показана вся базовая информация о параметрах строчки, необходимая для начала шитья. Также здесь можно изменять настройки выбранной строчки. По умолчанию, при включении машины выбирается прямая строчка.

1. **Символ выбранного меню строчек**
2. **Положение остановки иглы** — указывает, в верхнем (UP) или нижнем (DOWN) положении остается игла при остановке машины
3. **Индикатор намотки шпульки** — указывает, что включен мотор намотки шпульки
4. **Рекомендуемая прижимная лапка** — указывает, какую прижимную лапку рекомендуется использовать для выбранной строчки, чтобы получить лучший результат
5. **Номер строчки** - выбранная в настоящий момент строчка
6. **Индикатор рычага измерения петли** — указывает, что активен режим выполнения петли
7. **Ширина строчки** — текущая ширина выбранной строчки
8. **Длина стежка** — текущая длина стежка выбранной строчки

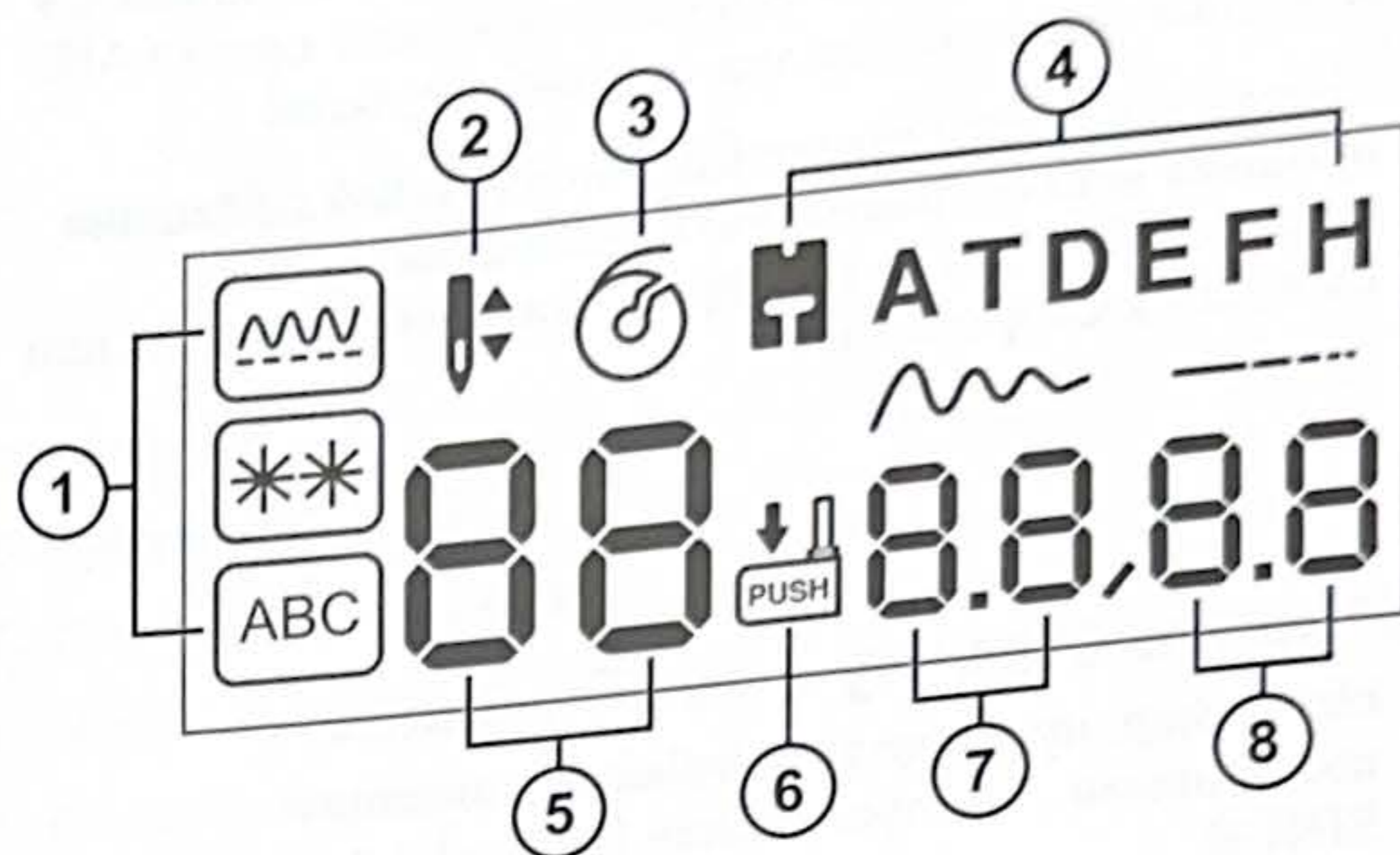

Выбор строчки

Ваша машина имеет три меню строчек. Меню 1 включает рабочие строчки. В меню 2 включены декоративные строчки.

В меню 3 входит алфавит. Здесь вы найдете буквы и цифры, которые можно использовать для создания комбинаций.

При включении машины активируется меню строчек 1 (A) и выбирается прямая строчка (строчка №1) (B).

Нажмите кнопку «Меню» (C), чтобы переключаться между меню строчек. Выбранное меню отображается на дисплее (A).

Сначала выберите меню, а затем нажатием «+» или «-» на двух левых клавишах (D) выберите номер нужной строчки.

Чтобы выбрать строчку из другого меню, необходимо сначала открыть другое меню, а затем выбрать там нужную строчку.

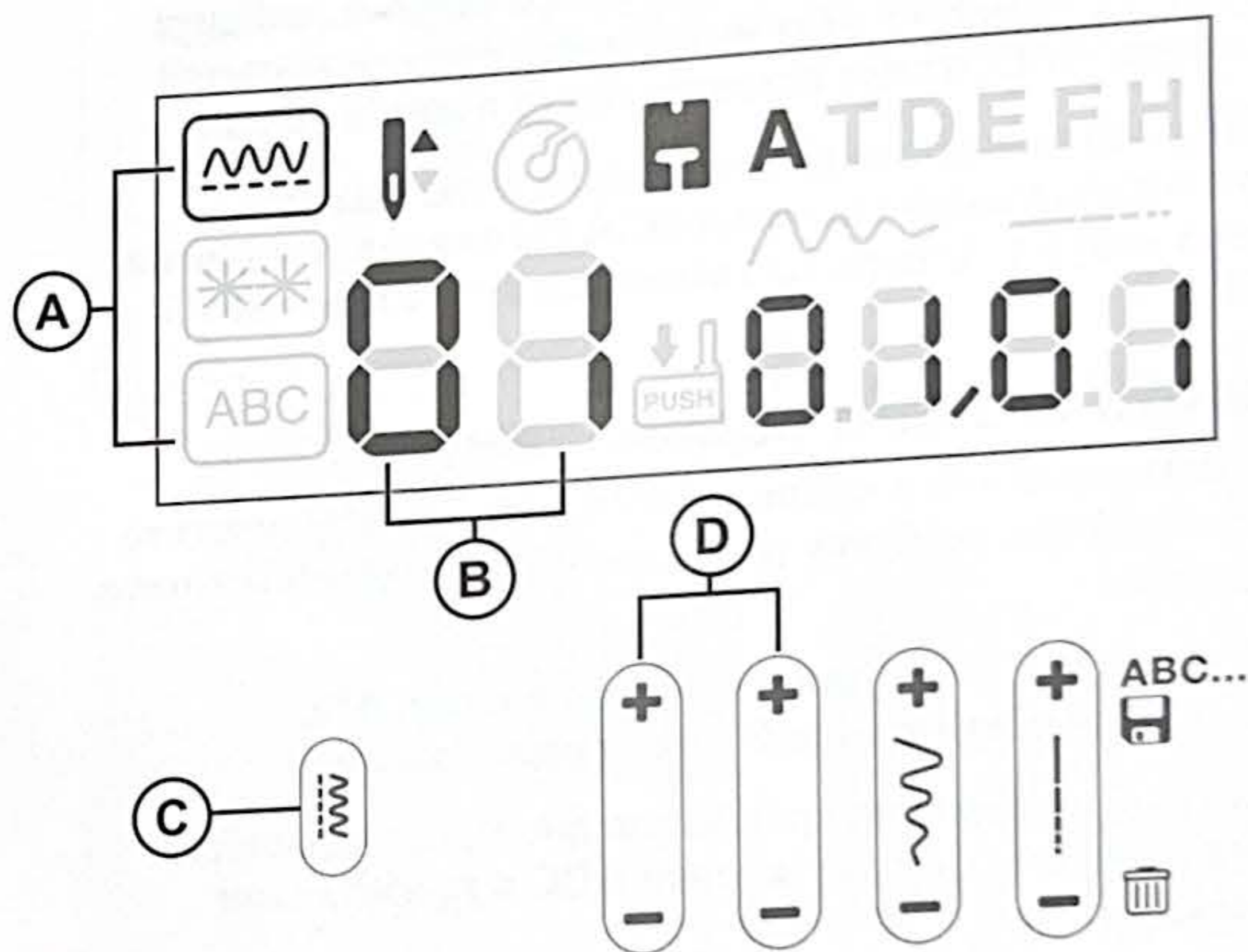

Создание комбинации

1. Буквы выбираются нажатием на «+» и «-» двух функциональных кнопок, расположенных слева (А).
2. Вытяните таблицу строчек (В), чтобы видеть, какой номер строчки к какой букве относится. Комбинация «SINGER» состоит из строчек 29, 19, 24, 17, 15 и 28 (В).
3. После выбора каждой буквы нажмите и удерживайте в течение двух секунд «+» функциональной кнопки ABC (С), пока не прозвучат два звуковых сигнала.
4. Теперь вы готовы вышить слово «SINGER». Машина просьет всю сохраненную комбинацию букв и остановится. Чтобы повторить, нажмите на педаль или на кнопку Старт/Стоп.

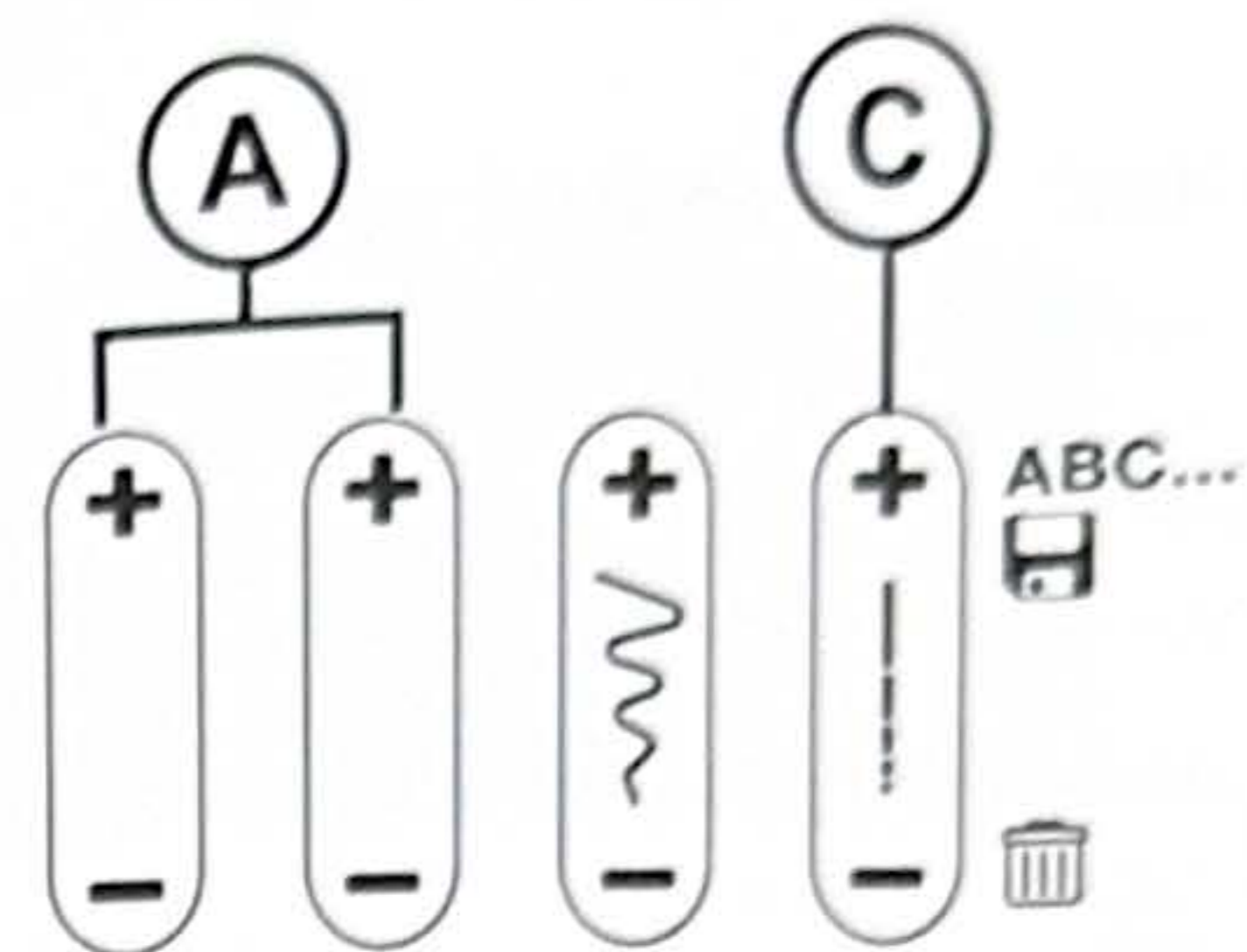

В

| ABC | | | | | | | | | | | | | | |
|-----|----|----|----|----|----|----|----|----|----|----|----|----|----|----|
| 01 | 02 | 03 | 04 | 05 | 06 | 07 | 08 | 09 | 10 | 11 | 12 | 13 | 14 | 15 |
| 1 | 2 | 3 | 4 | 5 | 6 | 7 | 8 | 9 | 0 | A | B | C | D | E |
| 16 | 17 | 18 | 19 | 20 | 21 | 22 | 23 | 24 | 25 | 26 | 27 | 28 | 29 | 30 |
| F | G | H | I | J | K | L | M | N | O | P | Q | R | S | T |
| 31 | 32 | 33 | 34 | 35 | 36 | 37 | 38 | 39 | 40 | 41 | 42 | 43 | 44 | 45 |
| U | V | W | X | Y | Z | Ä | Å | Ã | Á | À | Â | Æ | Ç | È |
| 46 | 47 | 48 | 49 | 50 | 51 | 52 | 53 | 54 | 55 | 56 | 57 | 58 | 59 | 60 |
| Ê | É | È | Ĝ | Í | Î | Ï | Ì | Ñ | Ö | Ô | Ó | Œ | Ø | Ş |
| 61 | 62 | 63 | 64 | 65 | 66 | 67 | 68 | 69 | 70 | 71 | 72 | 73 | 74 | 75 |
| β | Ü | Û | Ú | Ù | = | + | - | × | ÷ | _ | (|) | . | , |
| 76 | 77 | 78 | 79 | 80 | 81 | 82 | 83 | 84 | 85 | 86 | 87 | 88 | 89 | 90 |
| ? | ¿ | ! | ¡ | : | ; | ' | " | * | \ | / | | ° | # | \$ |
| 91 | 92 | 93 | 94 | | | | | | | | | | | |
| % | & | @ | □ | | | | | | | | | | | |

Вставить строчку в комбинацию

1. Например, произошла ошибка при создании комбинации - вы пропустили букву «Е» и получилось SINGR.
2. С помощью «+/-» кнопки ширины строчки прокрутите комбинацию на 4-ю букву из 5 сохраненных (04/05). (Эти цифры отображаются под символами ширины и длины стежка на экране)
3. Используя «+/-» на кнопках выбора строчек, найдите букву Е, номер 15. Нажмите на «+» функциональной кнопки ABC, чтобы вставить букву в комбинацию.
4. Сохраните новое написание слова, нажав на «+» функциональной кнопки ABC и удерживая ее в течение двух секунд. Теперь вы готовы вышить слово «SINGER».

Удалить элемент из комбинации

1. С помощью «+/-» кнопки ширины строчки прокрутите комбинацию на букву (или строчку), которую вы хотите удалить.
2. Нажмите на «-» функциональной кнопки ABC, расположенной крайней справа под экраном.
3. Сохраните отредактированную последовательность, нажав на «+» сторону кнопки ABC в течение двух секунд.

Очистить память машины

1. Нажмите и удерживайте «-» кнопки ABC, чтобы стереть все элементы комбинации.
2. Сохраните, нажав на «+» сторону кнопки ABC и удерживая ее в течение двух секунд.

ШИТЬЕ

Шитье

Описание каждой строчки или техники шитья в этом разделе сопровождается таблицей, в которой показаны рекомендуемые настройки и лапка. Образец такой таблицы находится справа.

Рекомендуемые настройки также отображаются на дисплее, но, возможно, потребуется корректировка, чтобы соответствовать специальной технике.

Примечание: Некоторые ткани содержат излишки красителей, которые могут оставлять следы на других тканях или на швейной машине. Эти следы бывает трудно, а иногда невозможно удалить. Флис и джинсовая ткань, особенно красные и синие, часто содержат избыток красителя. Если вы подозреваете, что ткань, предназначенная для изделия, содержит излишний краситель, рекомендуем ее выстирать до начала шитья.

Примечание: Для наилучшего результата используйте одинаковую нить для иглы и шпульки. При шитье специальными или декоративными нитками намотайте на шпульку обычную швейную нить.

Начинаем шить - Прямая строчка

Настройте машину для шитья прямой строчкой по таблице справа.

Поднимите прижимную лапку и расположите ткань под ней. При шитье удобно ориентироваться на линии разметки на игольной пластине. На крышке шпульного отсека расположена отметка припуска $1/4$ " (6 мм).

Уложите верхнюю нитку под прижимную лапку.



Опустите иглу в точку на ткани, откуда вы начнете шить. Протяните обе нити назад под лапку и опустите ее. Нажмите на педаль. Аккуратно направляйте материал, ориентируясь на разметку на игольной пластине или на лапке, позволяя машине самостоятельно продвигать ткань (А). Если шпульная нить не вытянута наружу, она вытянется автоматически, когда вы начнете шить.

Примечание: Вы также можете запустить и остановить вашу машину с кнопкой Старт/Стоп.



Для закрепления начала строчки нажмите и удерживайте кнопку реверса. Сделайте несколько стежков в обратном направлении. Отпустите кнопку реверса и машина снова начнет шить в обычном направлении (В).

Настройка положения иглы

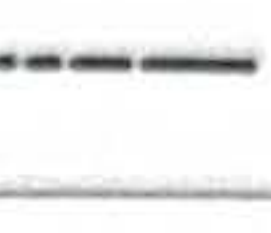
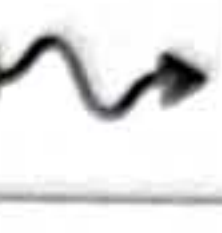
Некоторые швейные операции, например, отстрочку воротника или вшивание молнии, проще делать, изменяя положение иглы. Положение иглы регулируется с помощью кнопки ширины строчки.

| | | | | |
|---|---|---|---|---|
|  |  |  |  |  |
| | | 3.5 | 2.5 | 3-5 |
| (A) | (B) | (C) | (D) | (E) |

- A. Строчка
- B. Прижимная лапка
- C. Ширина строчки в мм
- D. Длина стежка в мм
- E. Натяжение нити

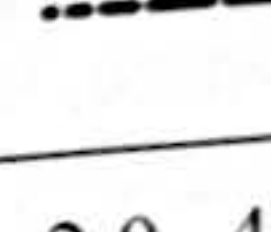
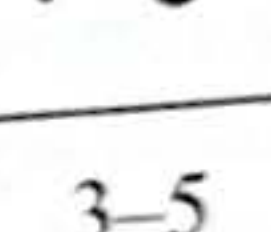
| | | | | |
|---|---|---|---|---|
|  |  |  |  |  |
| | | 3.5 | 2.0-4.0 | 3-5 |

Настройки для прямой строчки

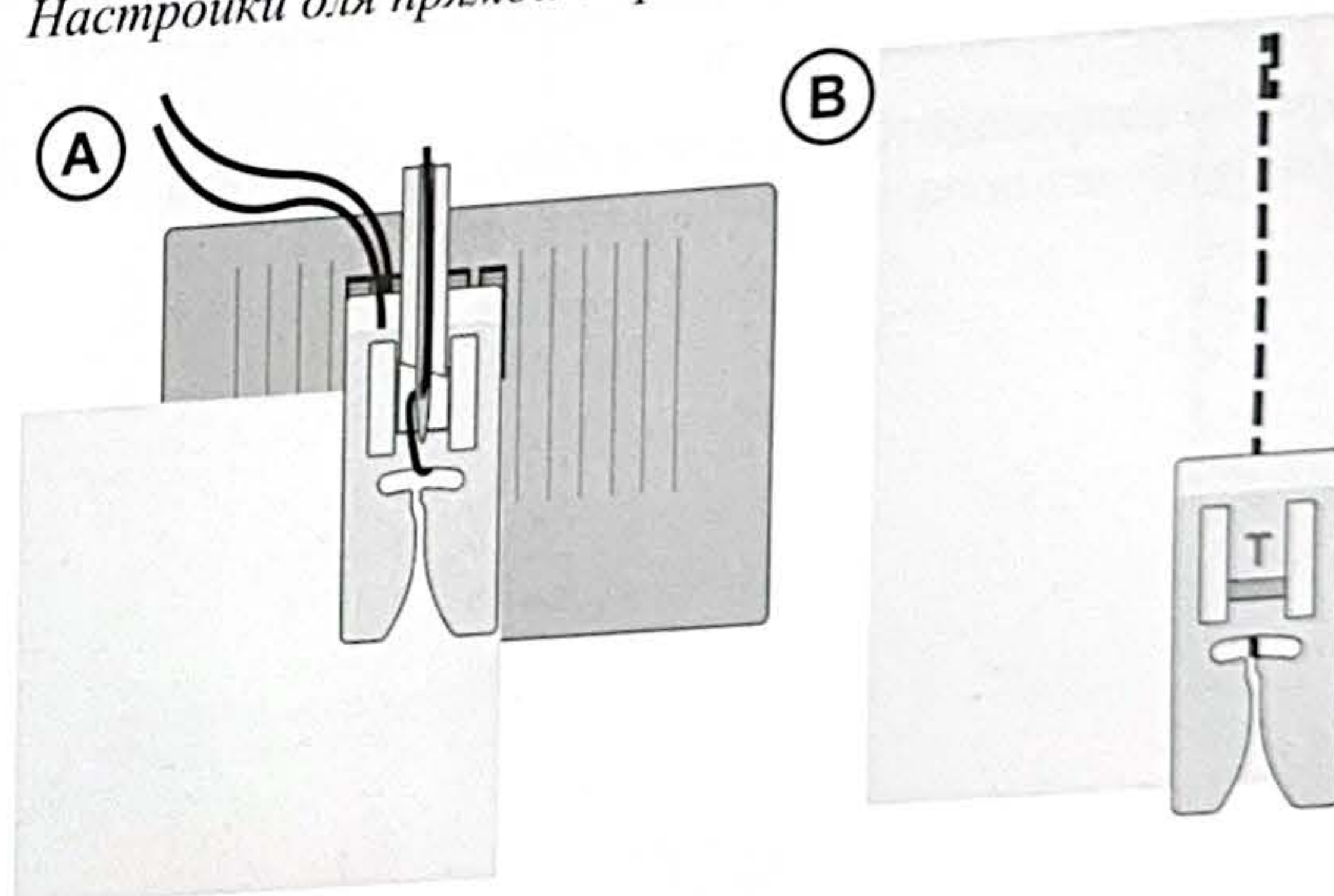

Изменение направления шитья

Чтобы изменить направление шитья, остановите машину. Нажмите кнопку положения иглы, чтобы игла останавливалась в нижнем положении. Игла опустится в ткань.

Поднимите прижимную лапку.

Поверните ткань вокруг иглы, чтобы продолжить строчку в нужном направлении.

Положение остановки иглы — указывает, в верхнем (UP) или нижнем (DOWN) положении остается игла при остановке машины

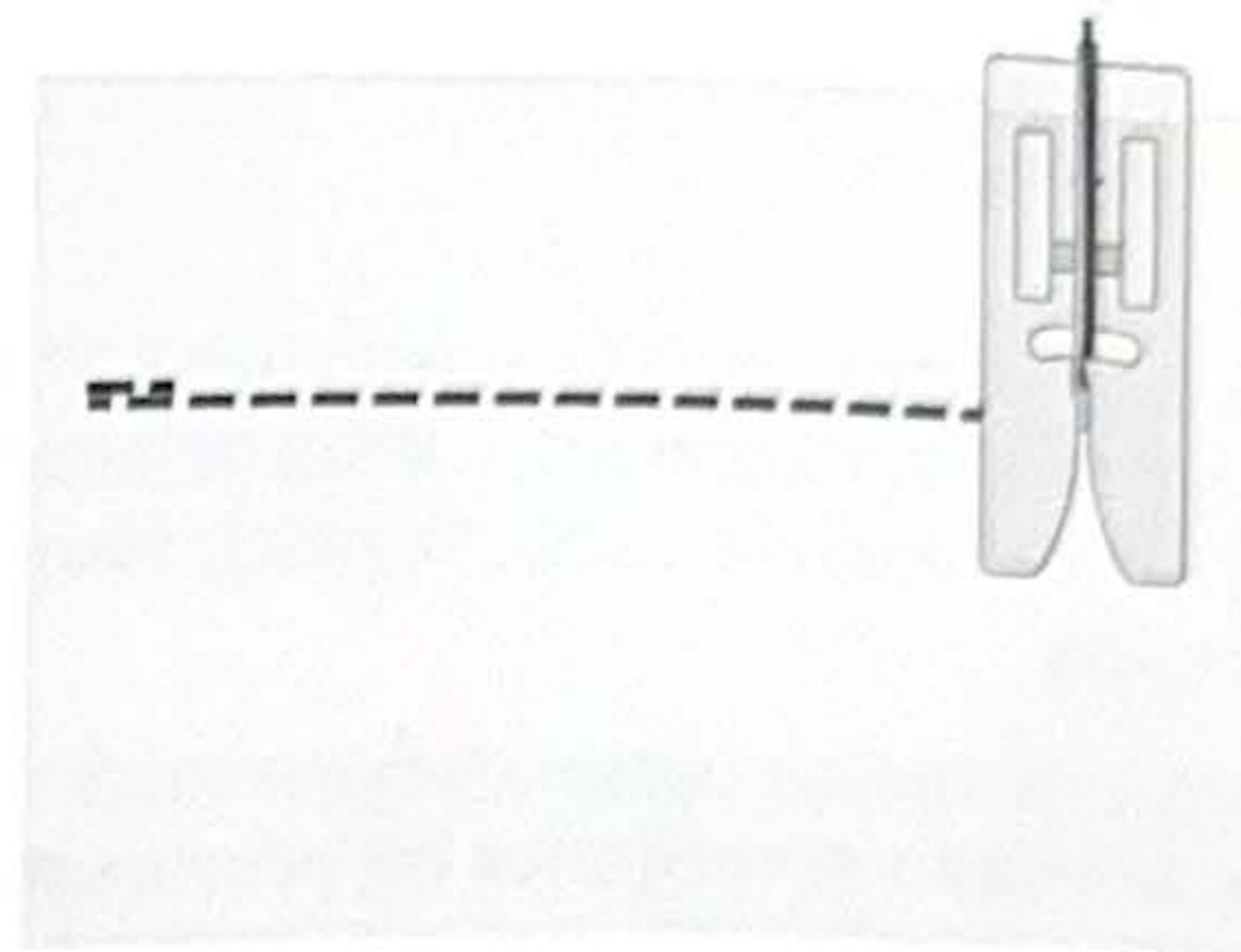

Завершение строчки

Нажмите и удерживайте кнопку реверса, чтобы выполнить несколько стежков закрепки в конце шва. Затем отпустите кнопку и сделайте несколько стежков в обычном направлении до конца строчки. Это закрепит строчку и не позволит шву разойтись.





Поворачивая маховик на себя, поднимите иглу в самое верхнее положение. Поднимите лапку и удалите ткань, вытянув обе нити назад.

Поднимите нитки к нитеобрезателю и обрежьте их. Длина оставшихся кончиков нитей будет оптимальна для начала новой строчки и нить не выскочит из ушка иглы.

Эластичная прямая строчка

Эта строчка прочнее, чем обычная прямая строчка, поскольку она состоит из тройных стежков и хорошо растягивается. Усиленная прямая строчка может использоваться для тяжелых эластичных тканей, для швов, которые подвергаются значительной деформации, а также для отстрочки плотных тканей.

Аккуратно направляйте ткань при шитье, т.к. машина постоянно будет подавать ткань вперед-назад.

| | | | | |
|---|---|---|---|---|
|  |  |  |  |  |
| | | 3.5 | 2.5 | 3-5 |



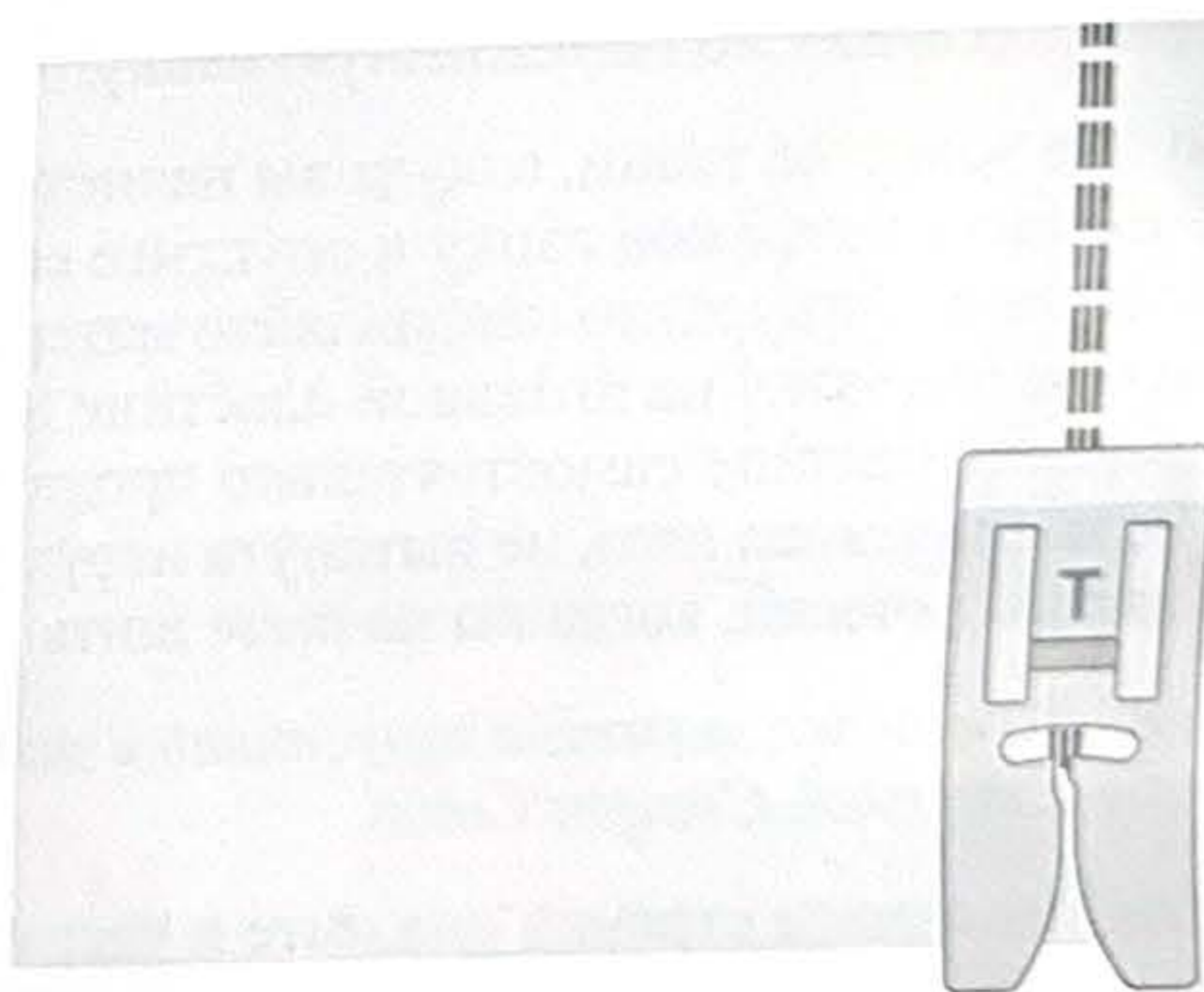

Настройки для прямой эластичной строчки



Трёхшаговый зигзаг

Трёхшаговый зигзаг применяется для обработки и укрепления края ткани. При выполнении обметки направляйте ткань так, чтобы правый стежок при первом проколе попадал в ткань, а второй прокол происходил за краем материала.

Поскольку эта строчка эластичная, ее также можно использовать для шитья тянущихся изделий из трикотажных и вязаных тканей.

| | | | | |
|---|---|---|---|--|
|  |  |  |  |  |
| | | 3.0-5.0 | 1.0 | 3-5 |

Настройки для строчки трёхшаговый зигзаг

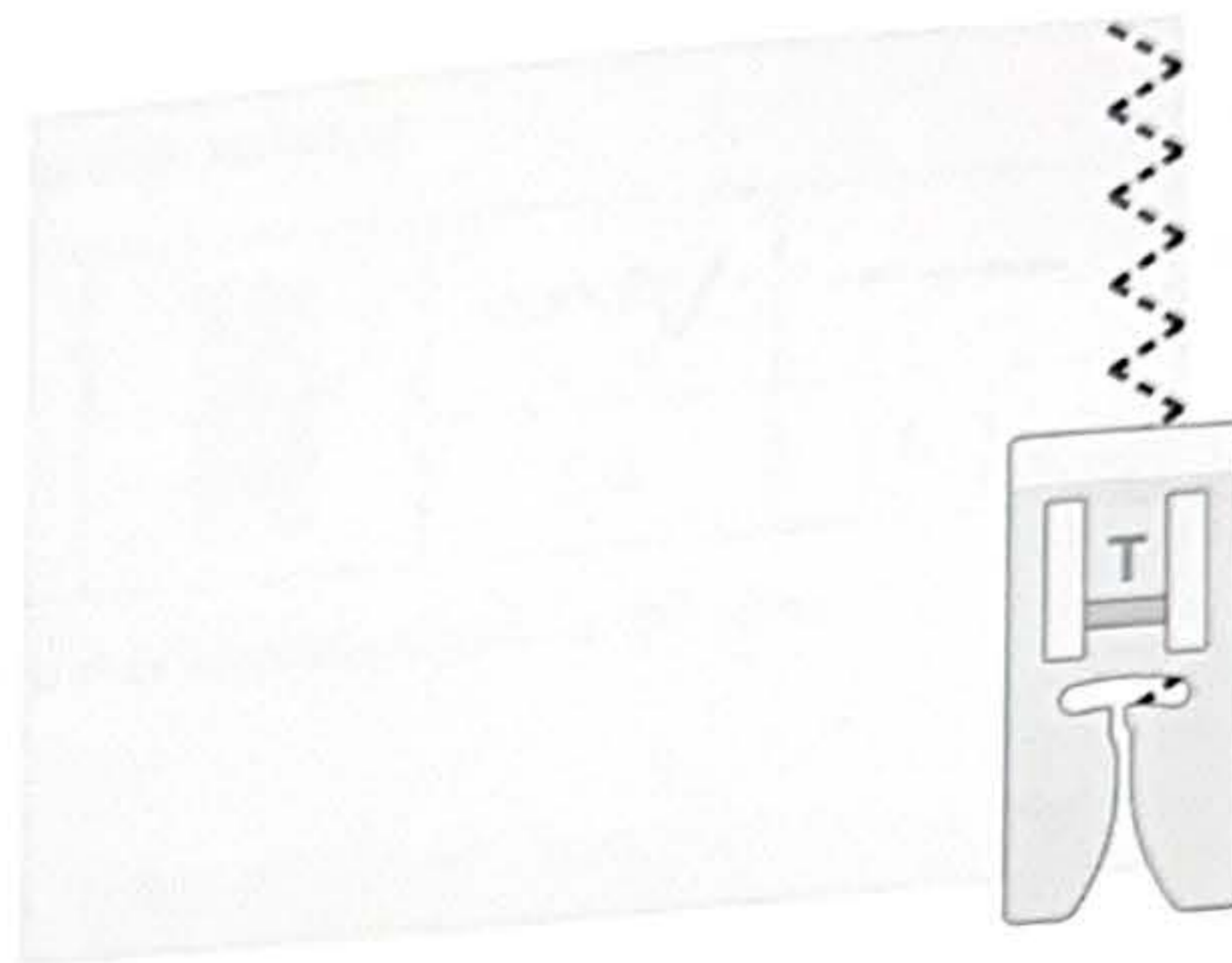





Наклонная оверлочная строчка

Наклонная оверлочная строчка одновременно стачивает и обрабатывает край ткани, и прекрасно подходит для эластичных материалов. Эта строчка более эластична, чем обычные швы, она очень крепкая и быстро шьется.

Поместите ткань под лапку, выравнивая край лапки с краем ткани. После того, как закончите шов, обрежьте избыток ткани за пределами шва.

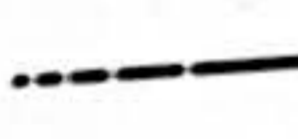
Совет: Используйте лапку для невидимой подгибки, чтобы шить по самому краю ткани. Отрегулируйте направитель на лапке и ведите его вдоль края ткани. Всегда выполняйте пробную строчку на лоскуте, поскольку результат может зависеть от веса и качества ткани.

| | | | | |
|---|---|---|---|---|
|  |  |  |  |  |
| | | 5.0 | 2.5 | 3-5 |



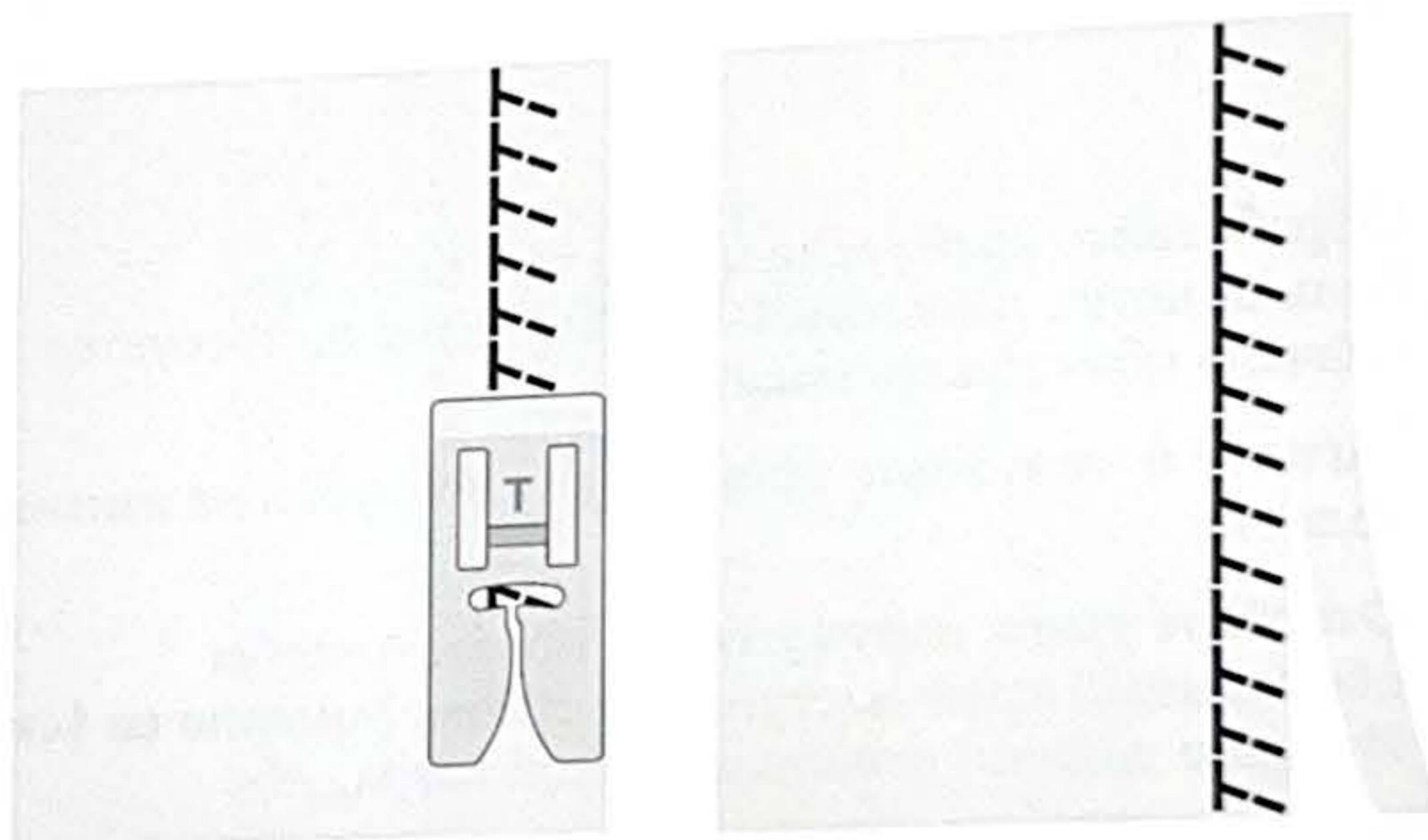

Настройки для наклонной оверлочной строчки



Закрытая оверлочная строчка

Закрытая оверлочная строчка может использоваться для шитья средних и тяжелых эластичных тканей.

Используйте этот шов для подгибки трикотажа (А) и прошивания шлевок для ремня (В). Для подгибки трикотажа заложите припуск на изнанку и прошейте с лицевой стороны распошивальным швом. Обрежьте излишки ткани на изнанке.

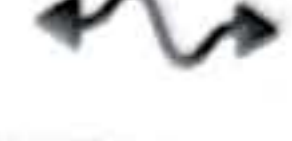
| | | | | |
|---|---|--|--|---|
|  |  |  |  |  |
| | | 5.0 | 2.5 | 3-5 |



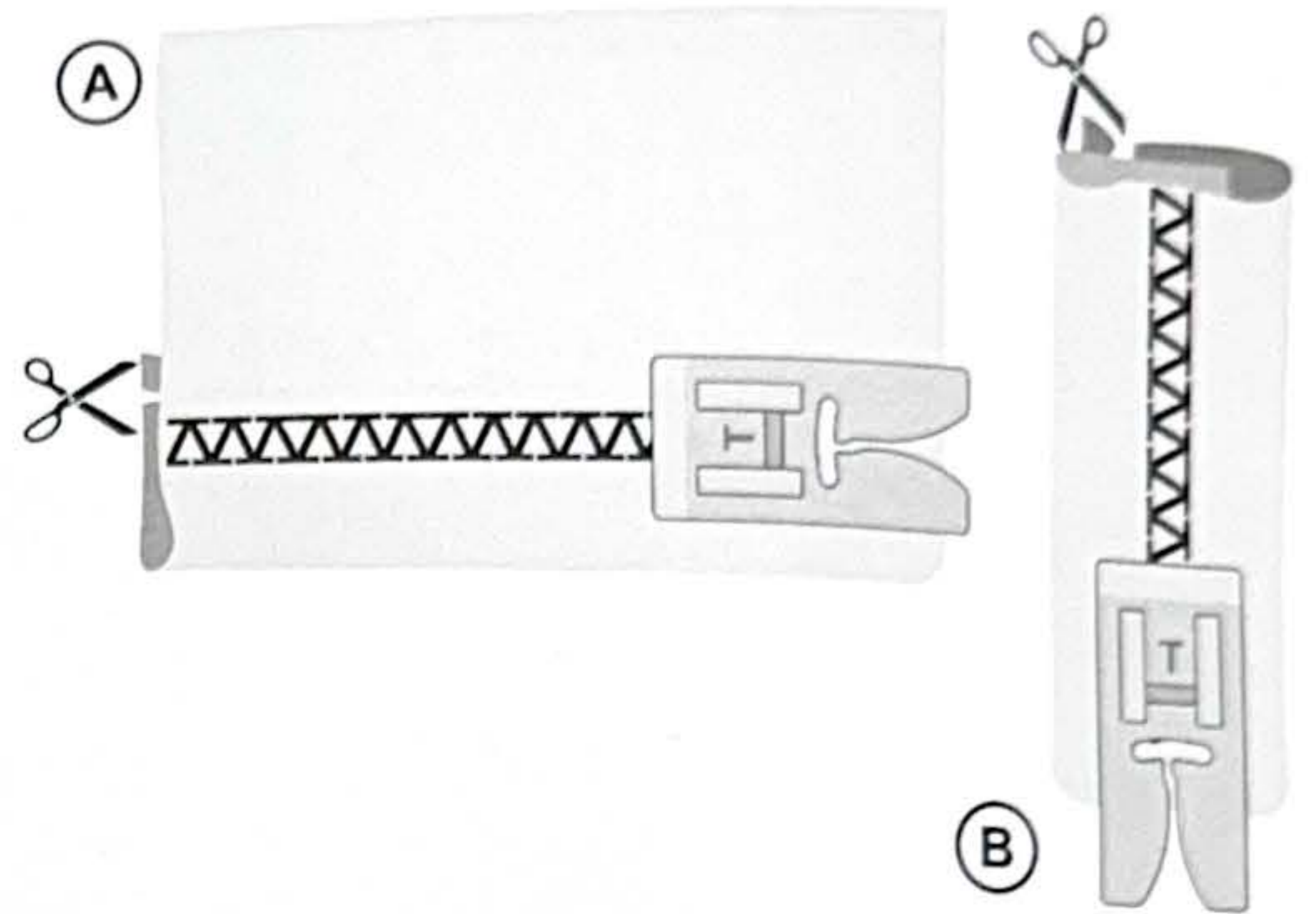

Настройки для закрытой оверлочной строчки



Невидимая подгибка

Строчка для невидимой подгибки применяется для незаметного подшивания низа брюк, подола юбки или домашнего текстиля. Машина позволяет делать два вида невидимых швов. Один рекомендуется для средних и тяжелых тканей (1), а второй для среднего и тяжелого трикотажа (2).

- Обработайте край, если шьете текстиль. Для большинства трикотажных материалов не требуется сначала обметывать край.
- Загните и заутюжьте припуск для подгибки на изнанку изделия.
- Отогните ткань наружу таким образом, чтобы обметанный край выступал от сгиба примерно на 1 см. Изделие должно лежать изнанкой вверх.
- Разместите изделие под лапкой так, чтобы сгиб ткани располагался вдоль направителя (А).
- Когда игла прокалывает сгиб ткани, она должна захватывать лишь несколько волокон ткани. Если шов на лицевой стороне все-таки будет слишком виден, следует уменьшить захват ткани перемещая направитель (А) с помощью винта (В), пока не достигнете нужного результата.

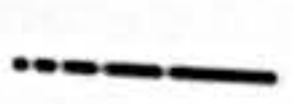
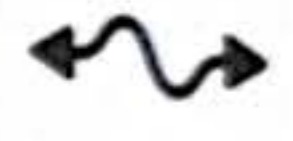
| | | | | | |
|---|---|---|---|---|---|
|  |  |  |  |  |  |
| (1) | (2) | | 3.5 | 1.5-2.0 | 3-5 |

Настройки для невидимой подгибки

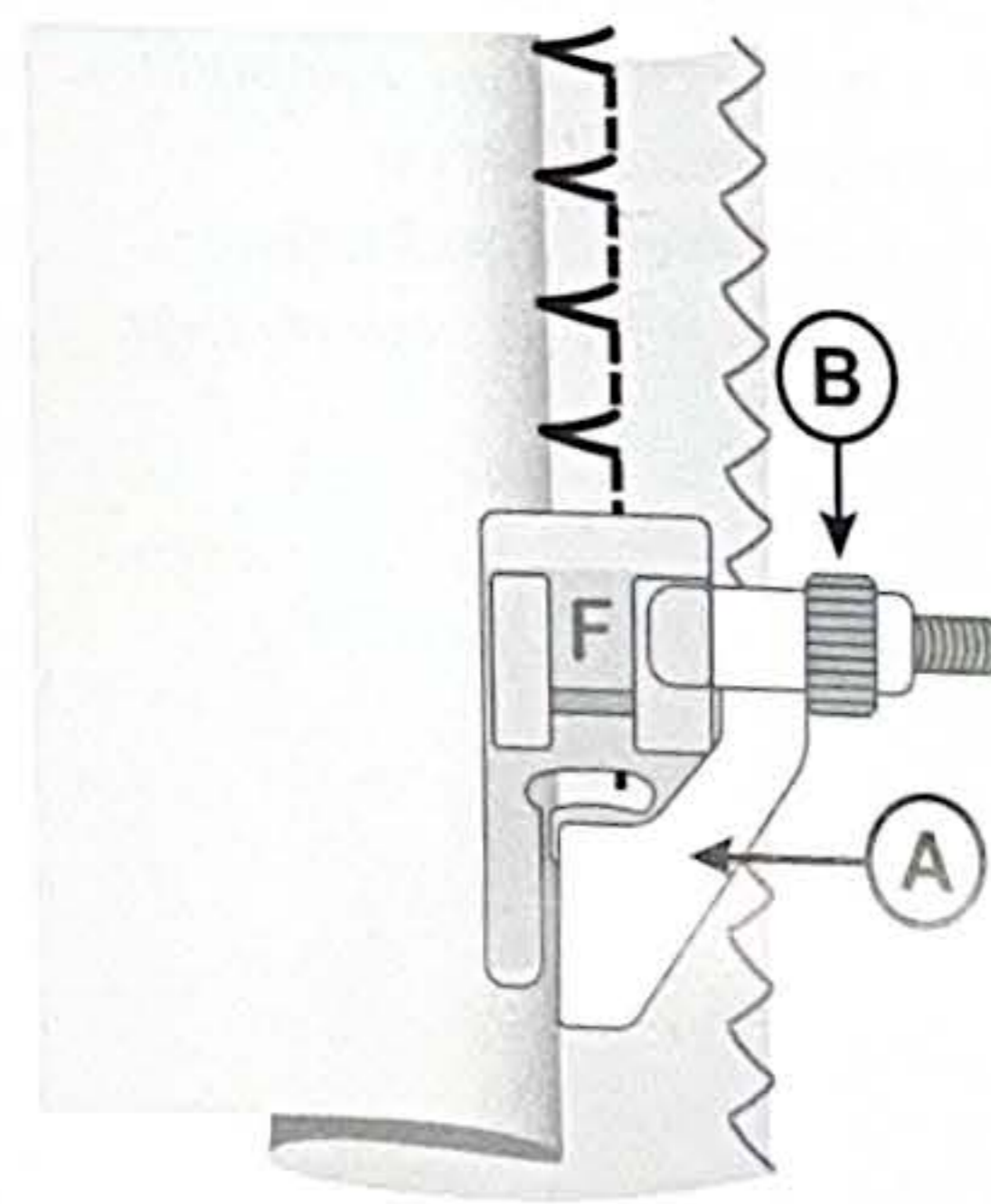

Тканый материал

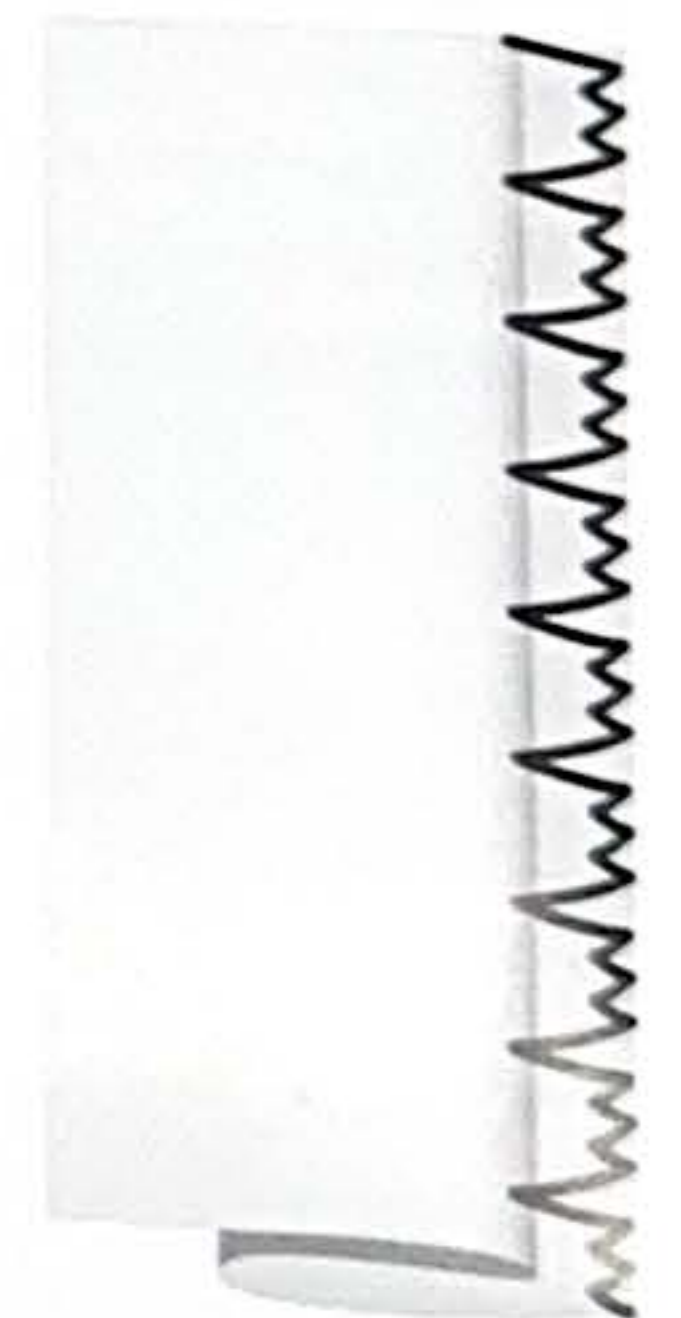

Эластичный материал



Лицевая сторона ткани

Штопка и мелкий ремонт одежды





Ремонт больших повреждений ткани

Чтобы закрыть большие повреждения нужно нашить заплатку из новой ткани поверх поврежденного места.



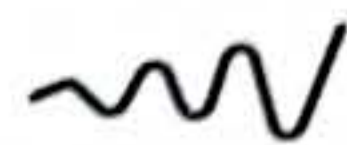

Приметайте заплатку с лицевой стороны поверх повреждения.

Пришейте заплатку по периметру строчкой зигзаг или трех-шаговый зигзаг.

Обрежьте излишки старой ткани с изнанки ближе к шву.

| | | | | |
|---|---|---|---|---|
|  |  |  |  |  |
| | | 4.0-6.0 | 2.0 | 3-5 |

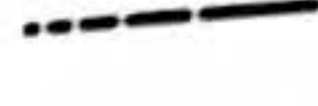
Настройки для зигзага

| | | | | |
|---|---|---|---|---|
|  |  |  |  |  |
| | | 5.0 | 1.0-2.0 | 3-5 |

Настройки для трёхшагового зигзага

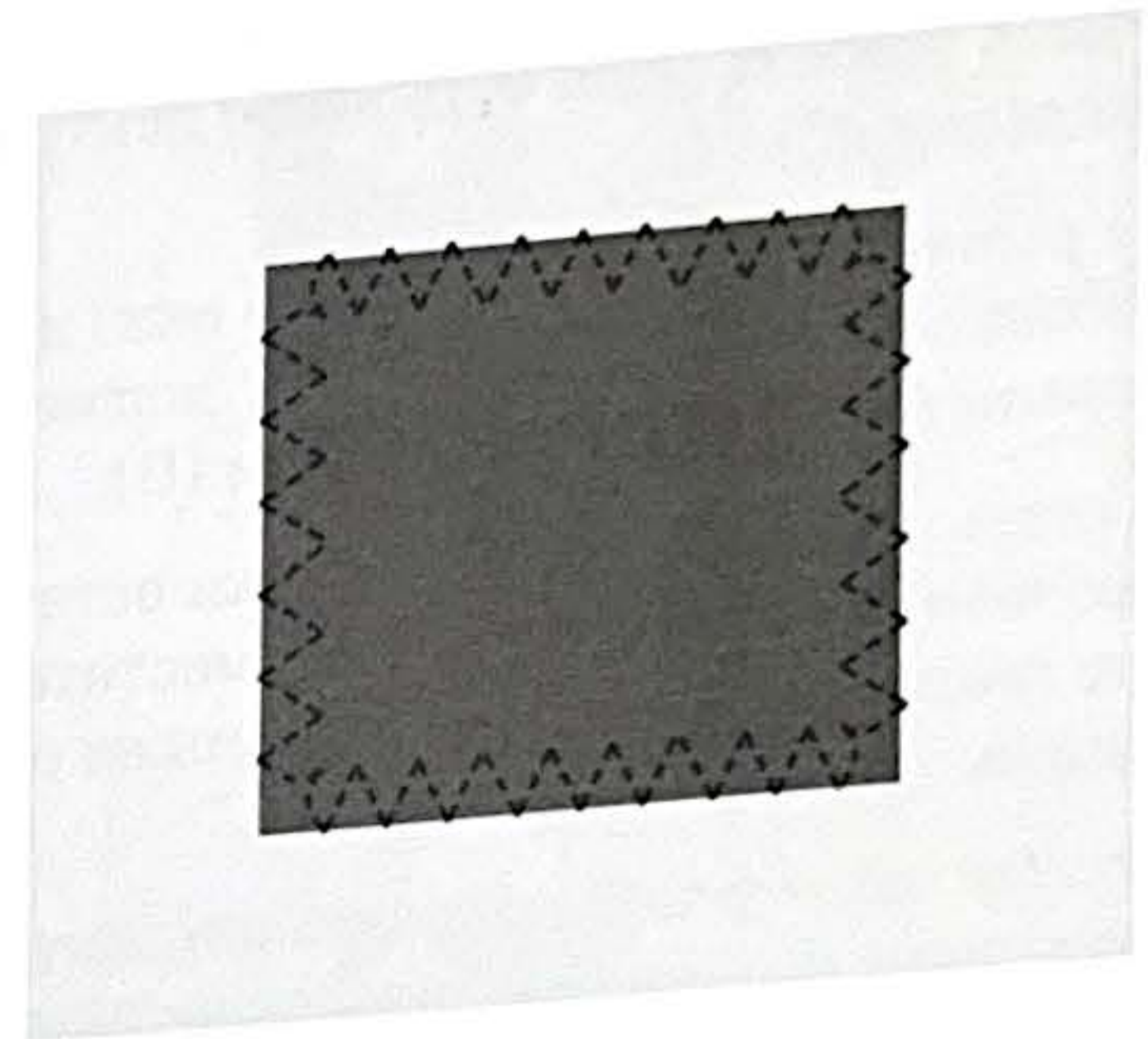

Ремонт повреждений

В случаях ремонта небольших повреждений, потрепанных краев или маленьких дырок, полезно подкладывать с изнанки кусочек ткани. Подложенная ткань укрепит поврежденную зону.

Подложите кусочек ткани под поврежденное место. Укрепляющая ткань должна быть немного большего размера.

Шейте поверх поврежденного места зигзагом или трех-шаговым зигзагом.

Обрежьте излишки укрепляющей ткани.

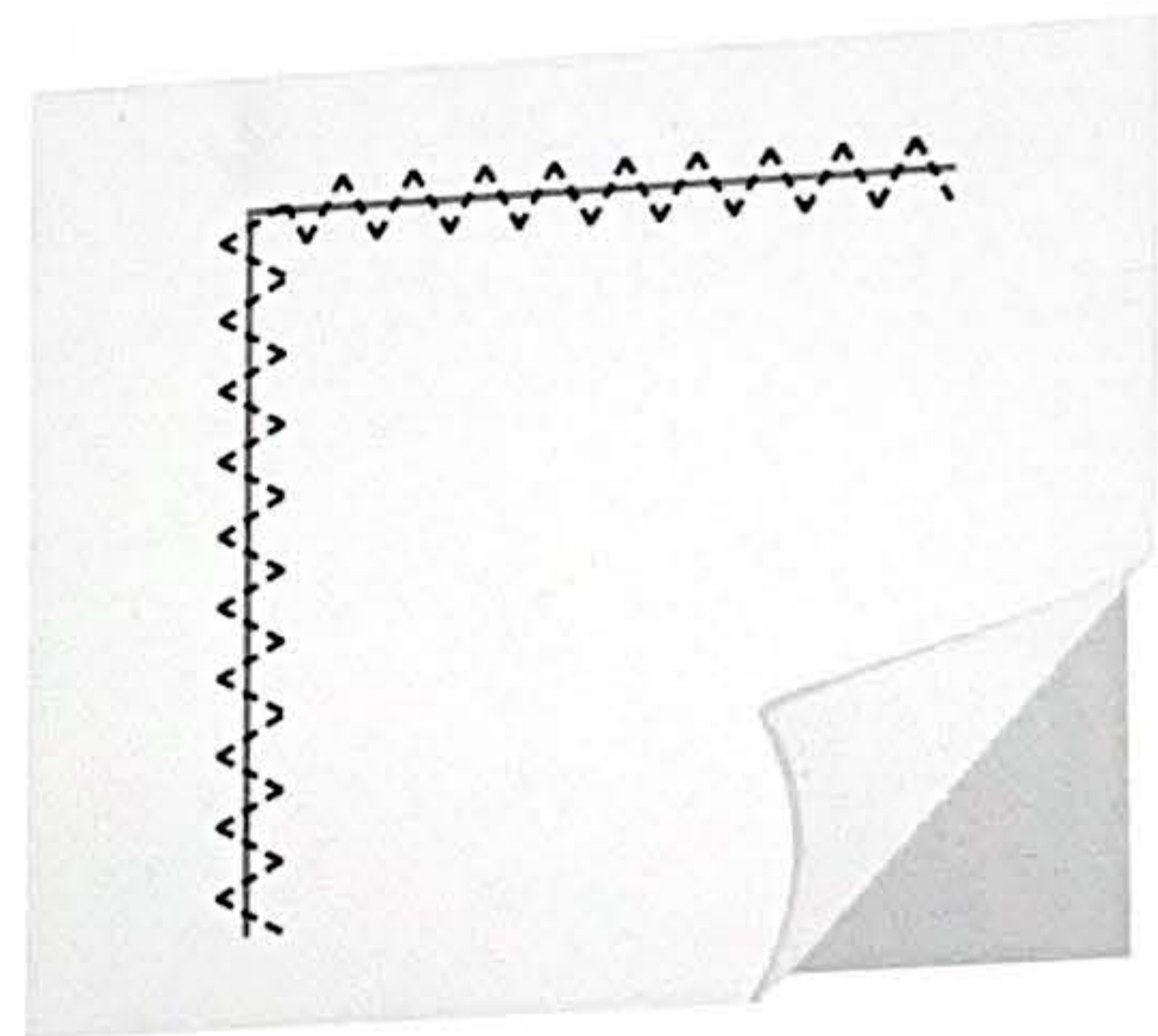





Ремонт маленьких повреждений

Небольшое отверстие или порез можно легко зашить штопальной строчкой. Машина автоматически выполняет небольшие стежки вперед и назад, чтобы зашить небольшое отверстие.

Заправьте машину нитью цветом как можно ближе к цвету вашей ткани.

1. Выберите штопальную строчку.
2. Штопальная строчка используется вместе с лапкой для выполнения петель. Измерьте длину отверстия или разреза. Отведите держатель пуговицы (A) на эту длину. Расстояние между ограничителем держателя пуговицы и стопором (B) примерно равно длине штопки. Максимальная длина составляет приблизительно 3 см. (Если разрыв длиннее, повторите штопку).
3. Установите лапку для петель. Положите ткань под прижимную лапку. Выровняйте ткань так, чтобы нижняя часть разреза была чуть выше центра игольного отверстия лапки (C).
4. Опустите рычаг измерения петли (D) вниз до упора и затем нажмите на него от себя. Рычаг должен оказаться между ограничителем (A) и стопором (B).
5. Начните шить. Машина автоматически остановится, как только штопка завершится. Переместите ткань и повторите штопку, пока вся поврежденная область не будет зашита.

Примечание: Для того чтобы сделать штопку еще прочнее, поместите ткань под отверстие/разрыв перед шитьем.

| | | | | |
|---|---|---|---|---|
|  |  |  |  |  |
| | | 7.0 | 2.0 | 2-4 |

Настройка для штопальной строчки

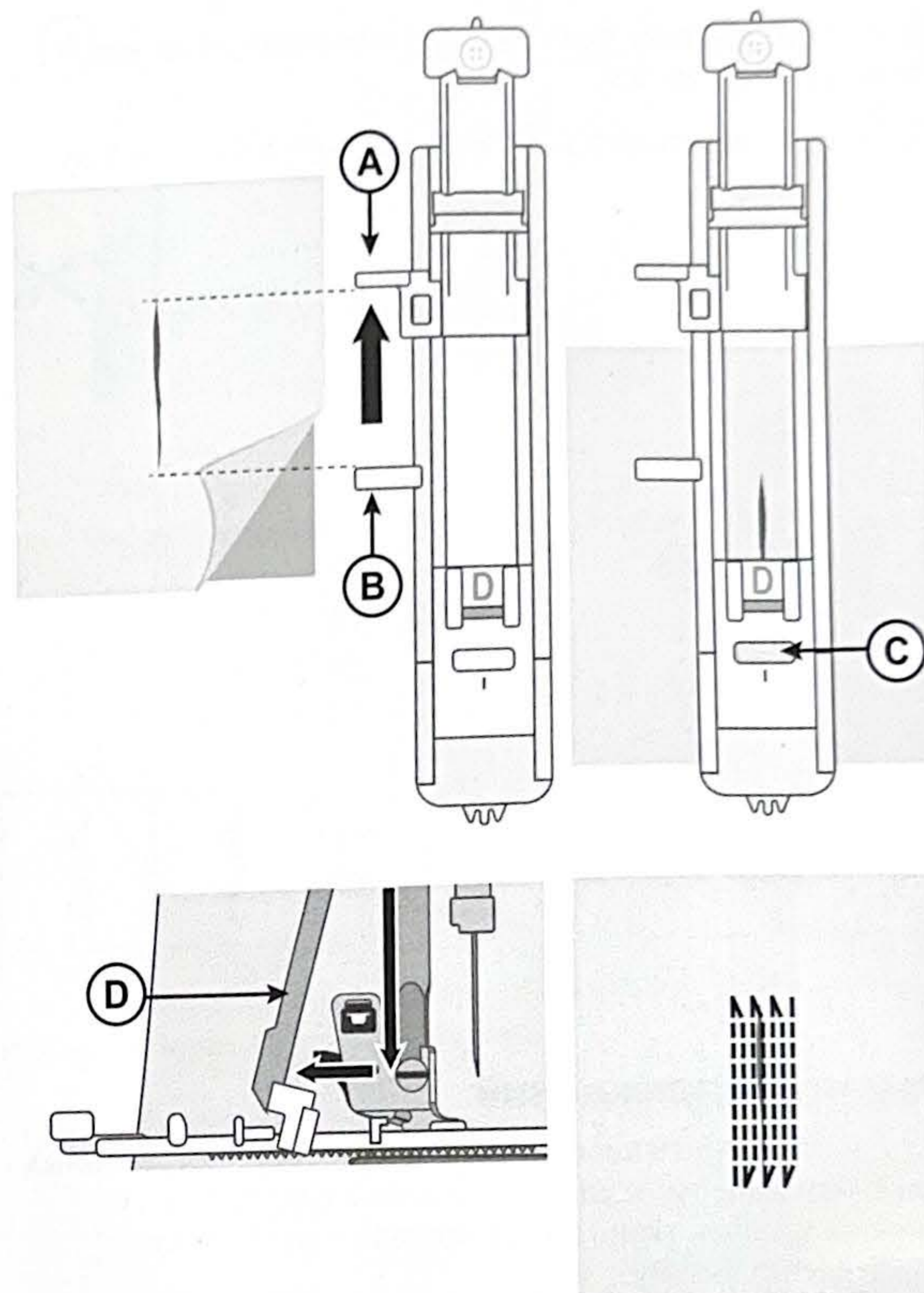





Одношаговая петля для пуговицы

Делайте петли, идеально подходящие для ваших пуговиц. Ткань должна быть укреплена стабилизатором или дублирином в местах будущих петель.

1. Нанесите на ткань отметки начала петель (A).
2. Откройте держатель пуговицы, потянув за него (B). Вложите пуговицу. Сдвиньте держатель к себе, чтобы зафиксировать пуговицу в зажиме (C). Пуговица определит нужный размер будущей петли. Расстояние между ограничителем держателя пуговицы (B) и стопором (D) равно длине петли.
3. Установите лапку для выполнения петель.
4. Убедитесь, что нить пропущена через отверстие в лапке и расположена под лапкой.
5. Разместите изделие под лапкой так, чтобы разметка петли на ткани совпадала с центром отверстия в лапке (E).
6. Опустите рычаг измерения петли (F) вниз до упора и затем нажмите на него от себя. Рычаг должен оказаться между ограничителем (B) и стопором (C).
7. Начните шить, придерживая кончик верхней нити. Петля выметывается от передней к задней части лапки. Остановите машину, когда машина закончит шить петлю.
8. Когда петля будет закончена, поднимите лапку. Поднимите рычаг измерения петли вверх до упора.
9. Чтобы избежать роспуска петли, конец обрезанной верхней нити вденьте в обычную иглу, протяните нить на изнанку и сделайте узел.
10. Используя распарыватель, разрежьте петлю в направлении от ее концов к середине (G).

Если вы хотите сделать еще одну петлю, то не поднимайте рычаг петли по завершении выметывания предыдущей петли. Вместо этого, нажмите на него от себя еще раз. Выполните еще одну петлю.

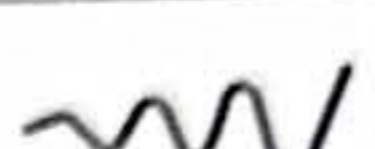
Примечание: Всегда сначала сделайте пробную петлю на обрезке ткани от изделия.

| | | | | |
|---|---|---|---|---|
|  |  |  |  |  |
| | | 5.0 | 0.4 | 3-5 |

Настройки для петли

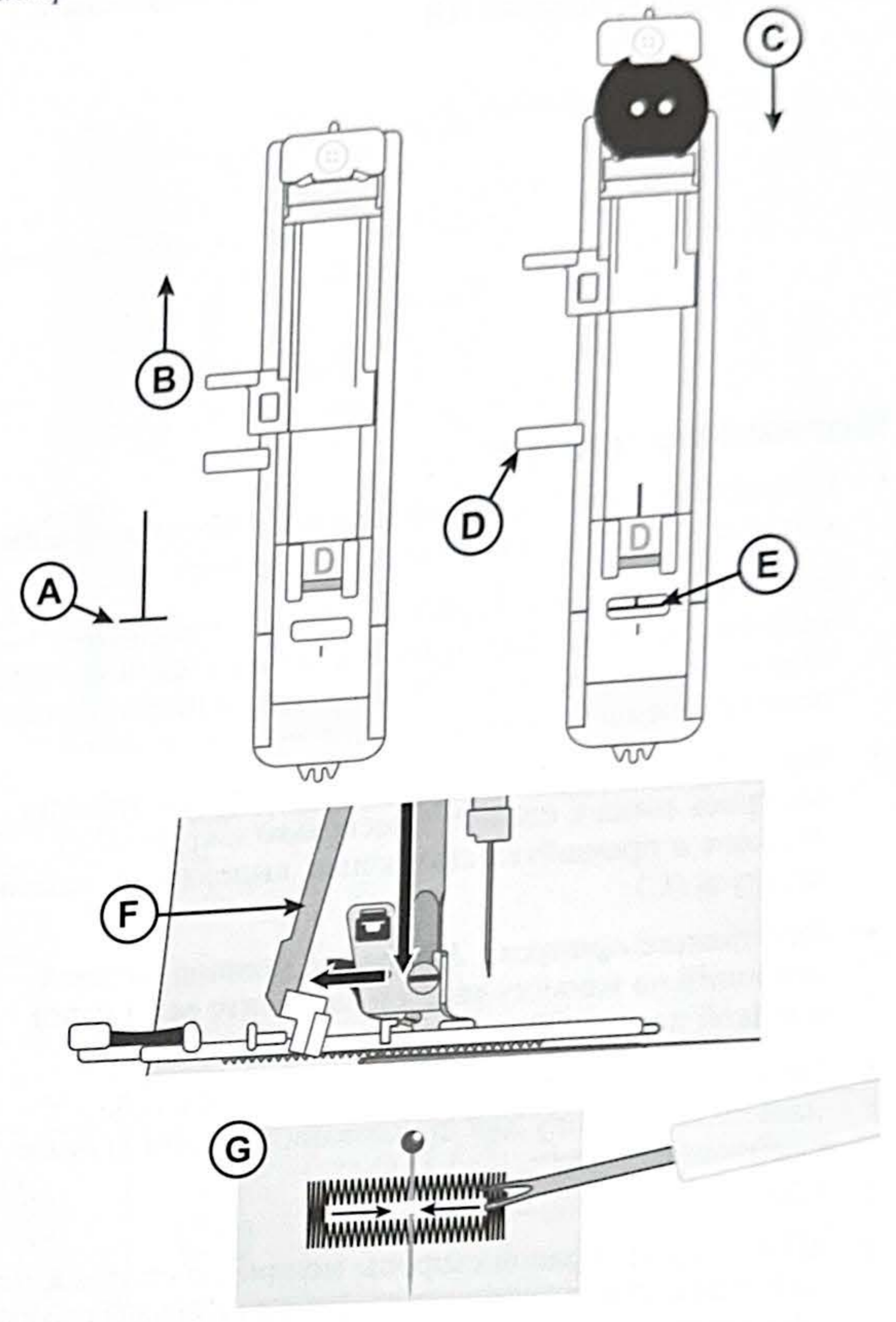

Вшивание молнии

Лапка для молний может крепиться в лапкодержателе как справа, так и слева от иглы, что облегчает вшивание обеих сторон молнии.

Для пришивания правой половинки молнии, защелкните лапку за левое крепление (А).

Для пришивания левой половинки молнии, защелкните лапку за правое крепление (В).

| | | | | |
|--|--|-----|---------|-----|
| | | | | |
| | | 3.5 | 2.0-3.0 | 3-5 |

Настройки для вшивания молнии

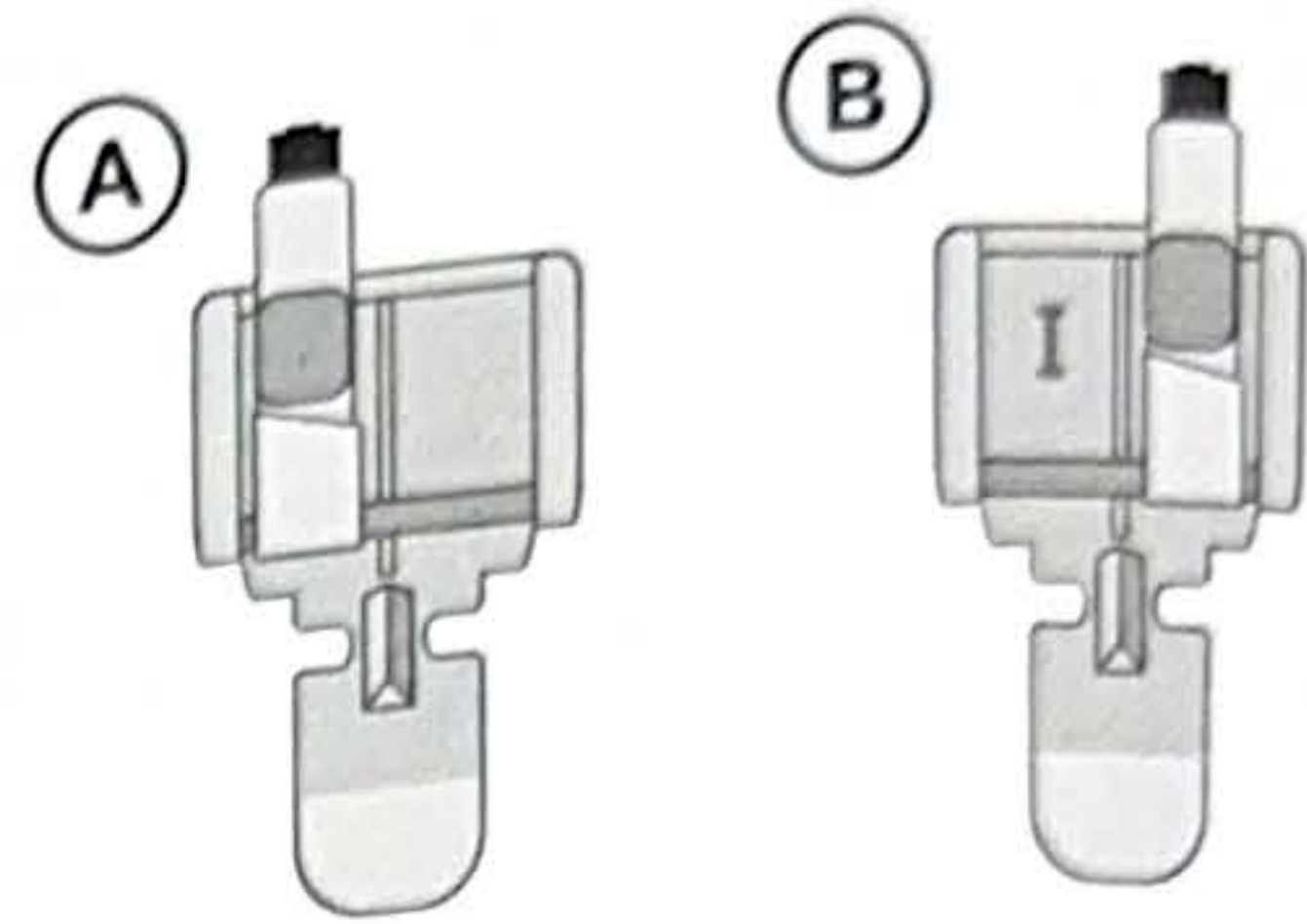

Молния по центру



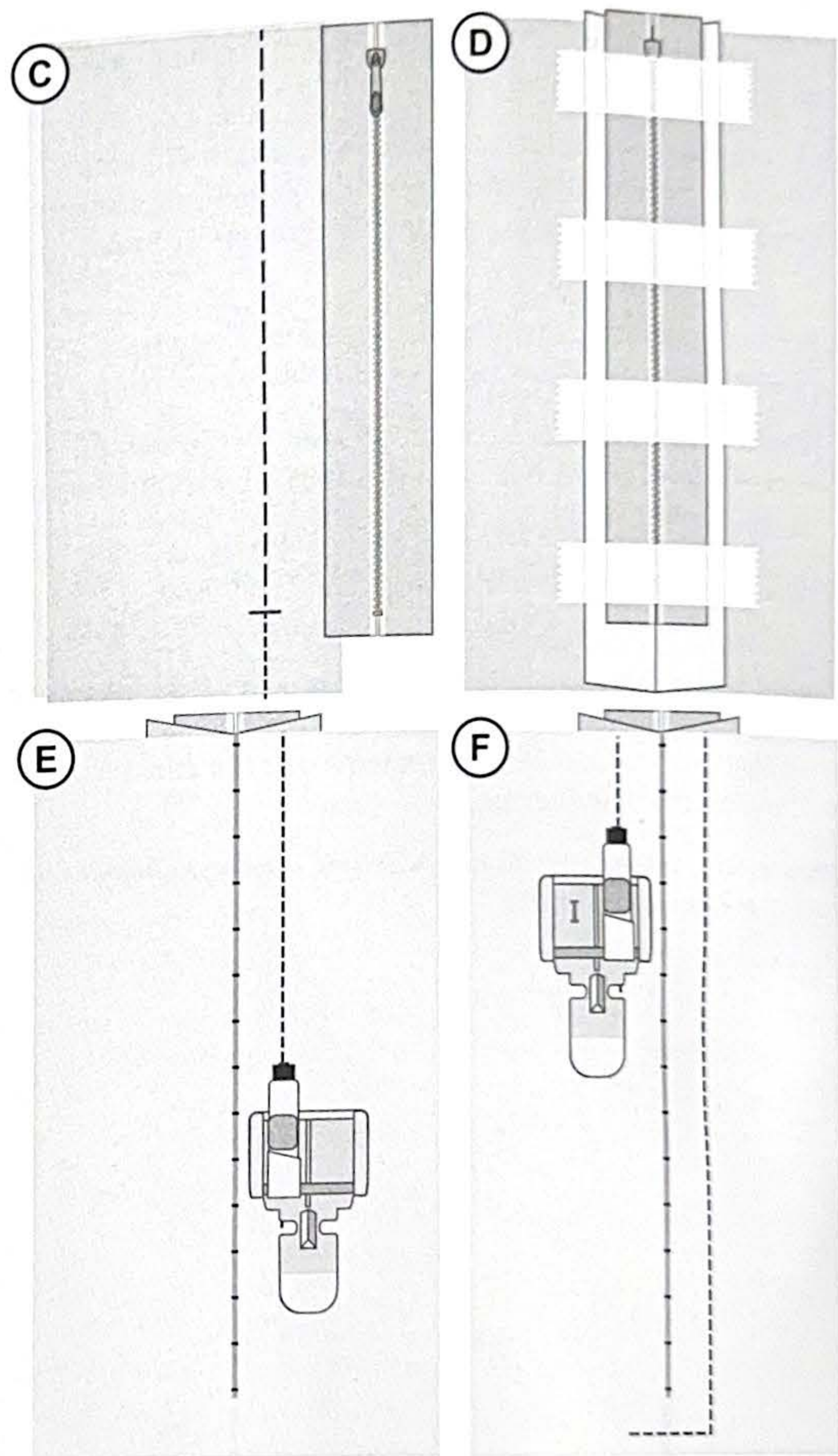

- Сложите два куска ткани лицевыми сторонами вместе и сколите. Отметьте на ткани длину молнии.
- Наметайте шов, в который планируется вшивать молнию (используйте прямую строчку с длиной стежка 4мм и натяжением нити 2). Шов нужно наметать до отметки конца молнии (С).
- Настройте машину на прямую строчку (см. таблицу настроек выше), сделайте несколько закрепочных стежков и прошейте остаток шва, выдерживая заданный припуск (С).
- Разутюжьте припуски. Положите молнию лицевой стороной на изнанку ткани и закрепите ее на ткани клейкой лентой (D).
- Переверните изделие лицевой стороной к себе. Защелкните лапку для пришивания молнии за левое крепление (А).
- Шейте вдоль правой стороны молнии до ее конца, не забывая сделать закрепочные стежки в начале строчки. Достигнув конца молнии, остановитесь с иглой в ткани, поднимите лапку и поверните ваш проект, чтобы продолжать строчку поперек молнии (E).
- Защелкните лапку для молнии за правое крепление и прошейте левую сторону молнии (В). Пришейте другую сторону молнии так же, как вы уже пришили первую сторону (F).
- Переверните изделие и удалите клейкую ленту с изнанки.
- Снова переверните изделие и удалите наметочную строчку.



Простёгивание, имитирующее ручную работу

Строчка позволяет создавать квилты, выполненные в технике, имитирующей ручное простегивание. Заправьте иглу прозрачной нитью или нитью под цвет лицевой ткани. Намотайте на шпульку нить такого цвета, который контрастирует или совпадает с лицевой тканью, в зависимости от того, какой эффект вы хотите получить (шпульная нить будет появляться на лицевой стороне квилта).

- Чтобы получить лучшую имитацию ручной стежки, важно, чтобы стежки выполнялись при высоком натяжении игольной нити. Убедитесь в том, что натяжение установлено в соответствии с рекомендациями в таблице.
- Прошейте вдоль одного из швов изделия или вокруг аппликации. Эффект ручной стежки создается в результате вытягивания нижней цветной нити на лицевую сторону проекта.
- Используйте направитель для стегания, чтобы сделать параллельные строчки или строчки «эхо», как показано на иллюстрации. Вставьте направитель для стегания в паз в задней части лапкодержателя и отрегулируйте его положение, чтобы расстояние до иглы соответствовало вашему замыслу.

| | | | | |
|---|---|---|---|---|
|  |  |  |  |  |
| | | 3.5 | 2.0-3.0 | 6-9 |

Настройки для стегания, имитирующего ручную работу

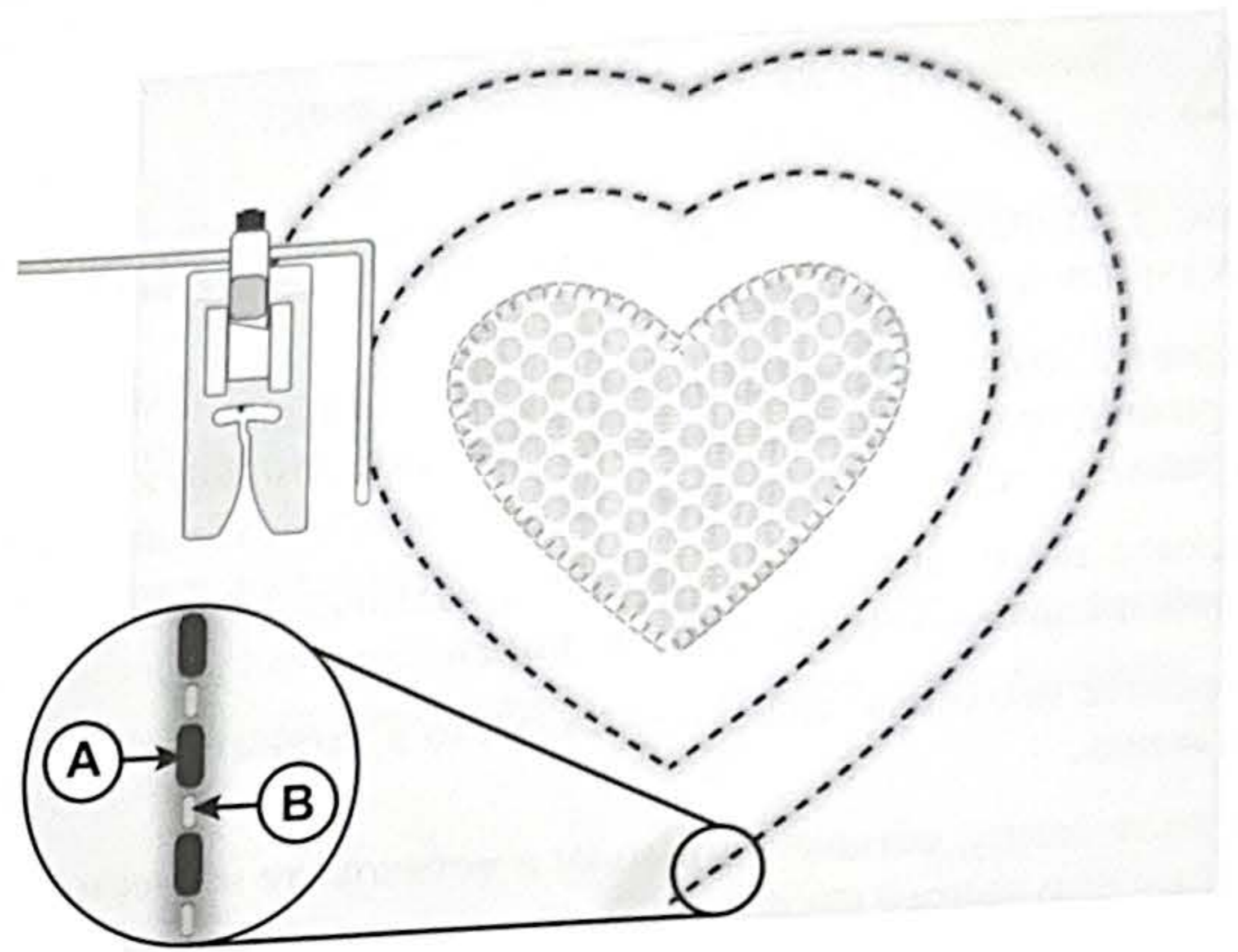



A. Шпульная нить
B. Игольная нить

Пришивание пуговиц

Пришейте пуговицы легко и быстро с помощью специальной строчки для пуговиц.

1. Выберите строчку для пришивания пуговиц.
2. Опустите зубцы транспортера ткани.
3. Установите лапку для пуговиц.
4. Отметьте положение пуговицы маркировочным карандашом (A).
5. Поместите изделие под лапку, положите пуговицу под лапку и выровняйте ее с отметкой на ткани. Опустите прижимную лапку (B).
6. Поверните маховик на себя очень медленно, чтобы убедиться, что игла попадает в отверстия пуговицы. При необходимости отрегулируйте ширину строчки (C).
7. Начните шить на низкой скорости. Машина автоматически остановится после нескольких стежков.
8. Оставьте длинные кончики ниток и протяните их под пуговицу. Обмотайте кончики ниток вокруг ножки пуговицы.
9. Используйте ручную швейную иглу, чтобы вытянуть нитки на изнанку и свяжите кончики.
10. Чтобы вновь поднять зубцы транспортера, переместите рычаг подъема транспортера в положение для шитья, а затем поверните маховик на себя на один полный оборот.

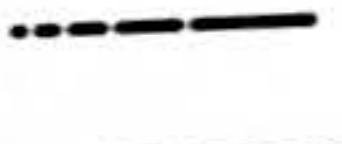
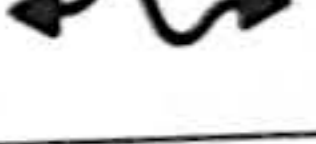
| | | | | |
|---|---|---|---|---|
|  |  |  |  |  |
| | | 3.5 | — | 2-4 |

Настройки для пришивания пуговиц

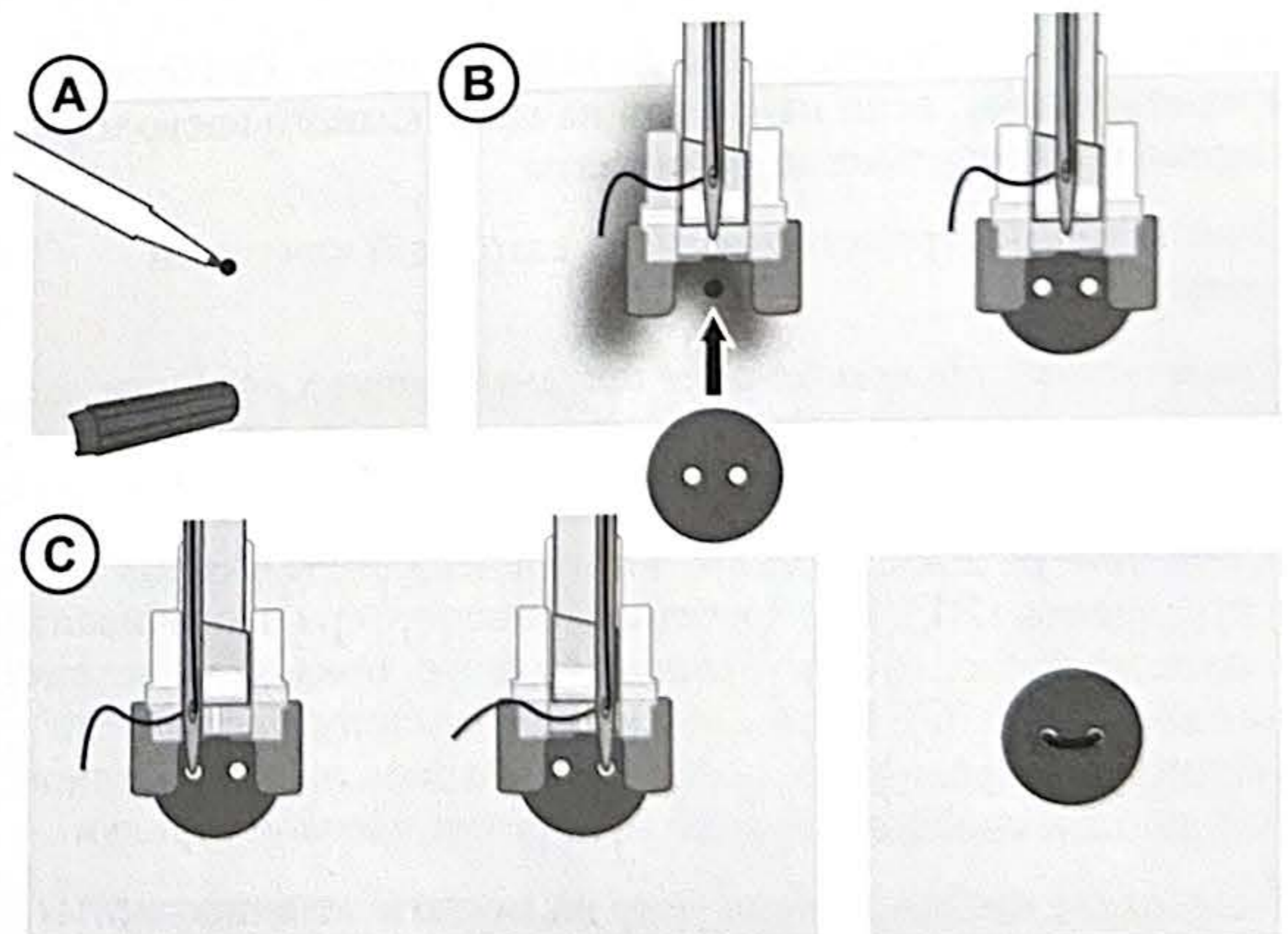

ТЕХНИЧЕСКОЕ ОБСЛУЖИВАНИЕ МАШИНЫ

Чистка машины

Для поддержания машины в хорошем рабочем состоянии, нужно ее часто чистить. Не требуется смазывать детали машины маслом в домашних условиях. Протирайте машину снаружи мягкой салфеткой для удаления пыли и ворса с корпуса.

Чистка шпульного отсека

 Поднимите иглу и выключите машину.

Снимите прижимную лапку. Снимите крышку шпульного отсека и извлеките шпульку.

Отверните винты игольной пластины с помощью L-образной отвертки. Поднимите и снимите игольную пластину.

Очистите зубцы транспортера и зону челночного узла щеткой, входящей в комплект машины.

Поместите игольную пластину на место и затяните винты крепления.

Наденьте лапку, вставьте шпульку и установите на место крышку шпульного отсека.



Чистка под шпуледержателем

 Поднимите иглу и выключите машину.

Рекомендуем чистить эту зону после шитья нескольких изделий или если вы заметили накопление пыли и ворса в шпульном отсеке.

Снимите прижимную лапку. Снимите крышку шпульного отсека и извлеките шпульку.

Отверните винты игольной пластины с помощью L-образной отвертки. Поднимите и снимите игольную пластину.

Извлеките шпуледержатель, подняв его вверх. Его будет проще извлечь, если нажимать на него немного влево или вправо и одновременно поднимать.

Очистите пространство челнока щеточкой или сухой салфеткой.

Примечание: Не продувайте шпульный отсек воздухом. Пыль, ворс и очесы попадут внутрь механизма швейной машины.

Направьте раздвоенный край шпуледержателя (А) под направитель (В) и под гребенку транспортера. Покачивайте шпуледержатель немного справа налево, пока он не встанет на свое место (С). Чтобы убедиться, что шпуледержатель установлен правильно, поверните маховик на себя. Челнок (С) должен свободно вращаться против часовой стрелки.

Поместите игольную пластину на место и затяните винты крепления.

Наденьте лапку, вставьте шпульку и установите на место крышку шпульного отсека.

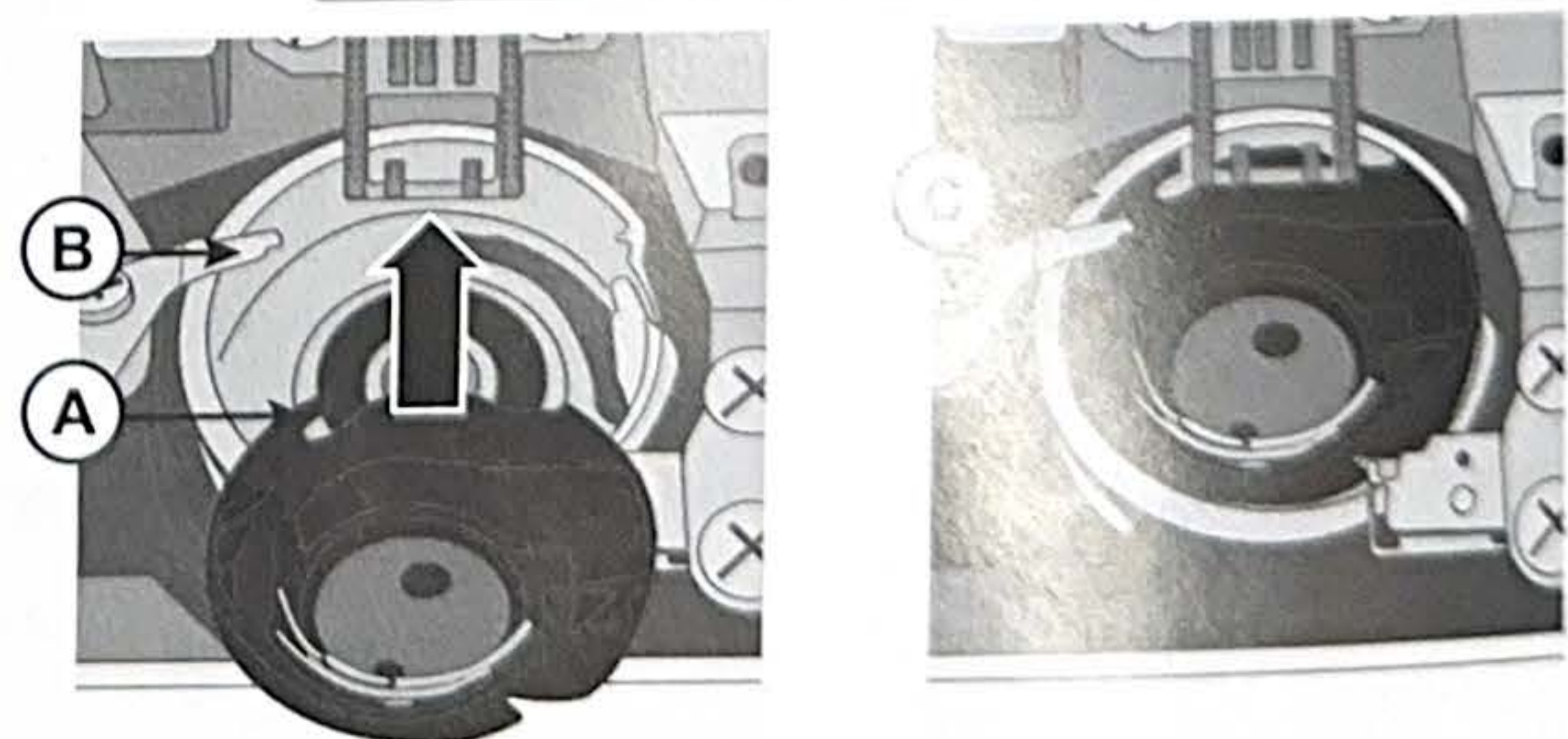
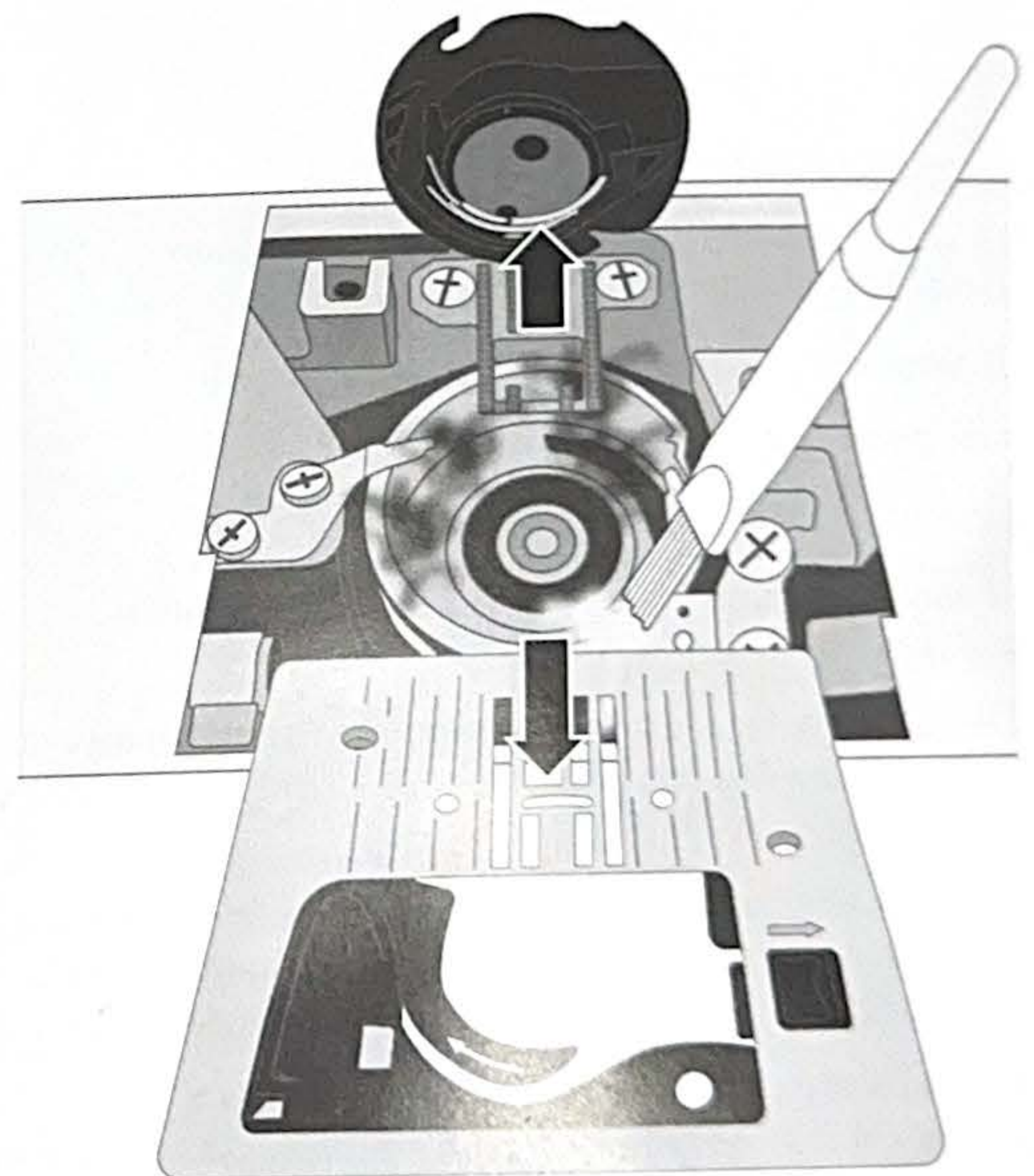

Возможные неисправности

Петли верхней нити на изнанке ткани

- Возможная причина:** Петли верхней нити на изнанке материала всегда являются признаком ошибки при заправке машины верхней нитью. Это происходит, когда нить неправильно проведена через механизм натяжения или не попала в нитепритягиватель.
- Решение:** *Перезаправьте верхнюю нить, подняв сначала рычаг лапки, чтобы нить правильно прошла через механизм натяжения и нитепритягиватель. Чтобы убедиться, что машина заправлена правильно, сделайте простой тест:*
- Поднимите лапку и заправьте машину до иглы.
 - Заправьте нить в иглу, но пока не заводите нить под лапку. Если потянуть за кончик влево, нить будет проходить свободно.
 - Опустите рычаг прижимной лапки. Если теперь потянуть за нить влево, то вы почувствуете сопротивление. Значит машина заправлена правильно.
 - Заведите верхнюю нить под лапку, а затем поднимите нижнюю нить. Сложите обе нити под лапкой, направив их концы от себя. Опустите лапку и начинайте шить.
- Если вы опустили рычаг лапки, но нить вытягивается без сопротивления (вы не чувствуете разницы в ее натяжении при поднятой и опущенной лапке), значит нить заправлена неправильно. Выньте верхнюю нить и еще раз перезаправьте машину.*

Рвется шпульная нить

- Возможная причина:** Нить заправлена неправильно
- Решение:** *Убедитесь, что шпулька правильно установлена в шпуледержатель.*
- Возможная причина:** Шпулька переполнена или нить намотана неравномерно.
- Решение:** *Шпульная нить не была правильно заправлена под диск натяжения при намотке шпульки.*
- Возможная причина:** Пыль или ворс в шпульной корзинке.
- Решение:** *Прочистите шпульный отсек*
- Возможная причина:** Используется неправильная шпулька
- Решение:** *Используйте шпульки того же типа, как входящие в комплект машины при ее поставке (прозрачные шпульки SINGER® 15 класс) - не используйте заменители.*

Шпульная нить видна на лицевой стороне ткани.

- Возможная причина:** Натяжение верхней нити слишком велико.
- Решение:** *Уменьшите натяжение верхней нити.*
- Возможная причина:** Что-то мешает продвижению верхней нити, увеличивая натяжение.
- Решение:** *Проверьте, что мешает нити свободно сходить с катушки и проходить до иглы и устраните причину.*
- Возможная причина:** Отсутствует натяжение шпульной нити.
- Решение:** *Переустановите шпульку.*

Трудности при намотке шпульки

- Возможная причина:** Нить «рыхло» намотана на шпульку.
- Решение:** *Намотайте шпульку заново, убедившись, что нить проходит под диском натяжения.*
- Возможная причина:** Шпиндель намотки шпульки не полностью отведен вправо, поэтому шпулька не наматывается.
- Решение:** *Убедитесь перед началом намотки, что шпиндель отведен до упора.*

- Возможная причина:** Нить наматывается на шпульку не аккуратно, т.к. вы не придерживали кончик нити в начале намотки.
- Решение:** *Перед началом намотки возьмитесь за кончик нити (торчащий из шпульки вверх), дайте машине намотать несколько витков на шпульку, остановите намотку, чтобы коротко обрезать кончик нити.*

Ткань стягивается

- Возможная причина:** Натяжение верхней нити слишком велико.
- Решение:** *Уменьшите натяжение верхней нити.*
- Возможная причина:** Длина стежка слишком мала.
- Решение:** *Увеличьте длину стежка.*
- Возможная причина:** Неправильно выбран тип иглы для этой ткани.
- Решение:** *Используйте иглу типа и размера, соответствующего вашей ткани.*

Ткань стянута под швом

- Возможная причина:** Ткань не укреплена стабилизатором для шитья плотных швов (например, аппликация атласной строчкой).
- Решение:** *Добавьте стабилизатор под ткань, чтобы избежать появления вспученных мест («туннелей») под строчками.*

Громкий шум при шитье

- Возможная причина:** Нить не заправлена в нитепритягиватель.
- Решение:** *Перезаправьте верхнюю нить, убедившись, что рычаг нитепритягивателя находится в самом верхнем положении и нить попала в глазок на рычаге - для заправки нити поверните маховик к себе, чтобы поднять нитепритягиватель в наивысшее положение.*
- Возможная причина:** Что-то мешает продвижению нити.
- Решение:** *Убедитесь, что нить не цепляется за катушку или за катушечную пластинку.*

Машина не подает ткань

- Возможная причина:** Лапка не опущена на ткань после заправки машины нитками.
- Решение:** *Опустите рычаг прижимной лапки до начала шитья. Не тяните и не подталкивайте ткань при шитье.*
- Возможная причина:** Рычаг включения транспортера поднят, но маховик ещё не сделал полный оборот и зубья транспортера не встали на место.
- Решение:** *Зубцы транспортера надо поднять и включить в работу, вручную повернув маховик на один оборот.*
- Возможная причина:** Длина стежка установлена на ноль.
- Решение:** *Увеличьте длину стежка.*

Машина не работает

- Возможная причина:** Шпиндель намотки отведен в положение для намотки, когда вы пытаетесь шить.
- Решение:** *Отключите шпиндель намотки, сдвинув его влево.*
- Возможная причина:** Шнур питания или педали управления подключен неправильно.
- Решение:** *Убедитесь, что шнуры питания и педали правильно подключены к разъемам на машине и к розетке.*
- Возможная причина:** Используется неправильная шпулька
- Решение:** *Используйте шпульки того же типа, как входящие в комплект машины при ее поставке (прозрачные шпульки SINGER® 15 класс) - не используйте заменители.*

Ломаются иглы

Возможная причина: Гнутая, поврежденная или тупая игла.

Решение: *Выбросьте эту иглу и установите новую.*

Возможная причина: Неправильно выбран размер иглы для этой ткани.

Решение: *Вставьте иглу, соответствующую типу ткани.*

Возможная причина: Машина заправлена нитками неправильно.

Решение: *Полностью перезаправьте машину.*

Возможная причина: Вы подталкиваете или тянете ткань при шитье.

Решение: *Не подталкивайте и не тяните ткань, лишь слегка направляйте ее руками и позвольте зубчатому транспортеру перемещать ткань под лапкой.*

Нитевдеватель не работает

Возможная причина: Игла не стоит в верном положении для заправки.

Решение: *Поднимите иглу в самое верхнее положение, повернув маховик на себя.*

Возможная причина: Неправильно выбран размер иглы для этой ткани.

Решение: *Поднимите иглу в иглодержателе вверх до упора.*

Возможная причина: Игла согнута.

Решение: *Удалите гнутую иглу и вставьте новую.*

Возможная причина: Крючок нитевдевателя поврежден.

Решение: *Нитевдеватель нужно заменить. Обратитесь в авторизованный сервисный центр.*

Пропуск стежков

Возможная причина: Игла вставлена неправильно.

Решение: *Убедитесь, что игла установлена плоской стороной от вас и вставлена вверх до упора, а затем затяните винт крепления иглы.*

Возможная причина: Игла не соответствует ткани изделия.

Решение: *Используйте иглу типа и размера, соответствующего вашей ткани.*

Возможная причина: Гнутая, поврежденная или тупая игла.

Решение: *Выбросьте эту иглу и установите новую.*

Строчки искажены

Возможная причина: Вы подталкиваете или тянете ткань при шитье.

Решение: *Не подталкивайте и не тяните ткань, лишь слегка направляйте ее руками и позвольте зубчатому транспортеру перемещать ткань под лапкой.*

Возможная причина: Выбрана неправильная длина стежка.

Решение: *Отрегулируйте длину стежка.*

Возможная причина: Возможно для этой техники нужно применять стабилизатор.

Решение: *Подложите стабилизатор под ткань.*

Нить путается в начале строчки

Возможная причина: Верхняя и нижняя нить были неправильно размещены под лапкой перед началом шитья.

Решение: *Убедитесь, что перед началом шитья обе нити заведены под лапку и их концы направлены от вас.*

- Возможная причина:** Шитье было начато без ткани под лапкой.
Решение: Поместите ткань под лапку так, чтобы игла сразу попадала в ткань; слегка придержите концы ниток при выполнении нескольких первых стежков.
- Возможная причина:** Возможно для этой техники нужно применять стабилизатор.
Решение: Подложите стабилизатор под ткань.

Рвется верхняя нить

- Возможная причина:** Что-то мешает продвижению верхней нити.
Решение: Проверьте, чтобы нить не цеплялась за катушку, катушкодержатель или фиксирующую пластинку (иногда нить попадает под пластинку и уже не может свободно проходить по нитеводителям).
- Возможная причина:** Машина заправлена нитками неправильно.
Решение: Полностью перезаправьте машину верхней нитью; убедитесь, что нить попала в нитепротягиватель (для заправки поднимите рычаг в наивысшее положение, поворачивая маховик к себе).
- Возможная причина:** Натяжение верхней нити слишком велико.
Решение: Уменьшите натяжение верхней нити.

Техническая спецификация

| | | |
|--|--|-------------------------------------|
| Скорость шитья Максимум 800 ± 50 об/мин (при использовании прямой строчки с длиной стежка по умолчанию) | Номинальное напряжение 240 В/50 Гц, 230 В/50 Гц, 220 В/50–60 Гц, 127 В/60 Гц, 120 В/60 Гц, 100В/50–60 Гц, 125В/60 Гц | Высота подъема лапки 6 мм |
| Класс защиты от поражения электрическим током II (Европа) | Ширина строчки 0–7,0 мм | Длина стежка 0–4,5 мм |
| Тип лампы Светодиод (LED) | Размеры машины Длина: ≈465 мм Ширина: ≈210 мм Высота: ≈300 мм | Вес 6,3 кг |

Мы оставляем за собой право вносить изменения в конструкцию пресса и ассортимент принадлежностей к нему без предварительного уведомления, а также вносить изменения в его рабочие характеристики и дизайн. Такие изменения всегда направлены на повышение удобства пользователей и совершенствование машины.

ИНТЕЛЛЕКТУАЛЬНАЯ СОБСТВЕННОСТЬ

SINGER и дизайн значка с изображением буквы «S» являются эксклюзивными товарными знаками компании Singer Sourcing Limited LLC или ее филиалов.



При утилизации данный прибор необходимо отправить на безопасную вторичную переработку в соответствии с действующим национальным законодательством, установленным для электрических/электронных приборов. Не выбрасывайте электроприборы вместе с не сортированными отходами. Воспользуйтесь специальными пунктами приема. За сведениями об имеющихся системах сбора старых электрических/электронных приборов обращайтесь в местные органы власти. Возможно, при покупке Вами нового электроприбора, продавец обязан бесплатно принять у Вас старый и бесплатно утилизировать его.

При утилизации электрических приборов на полигонах твердых отходов или свалках мусора опасные вещества могут просочиться в грунтовые воды и попасть в пищевую цепочку, что может представлять угрозу для здоровья.

ПРОИЗВОДИТЕЛЬ

VSM Group AB

Soldatorpsgatan 3, SE-55474 Jönköping, ШВЕЦИЯ



SINGER[®]

ORIGINAL SINCE 1851.

