



b77



bernette

SWISS DESIGN

Содержание

Важные указания по технике безопасности	4	2.7	Лапка	27
Основные указания	7		Регулировка положения лапки коленным рычагом	27
1 My bernette	9		Замена лапки	28
1.1 Обзор машины	9		Показание подошвы лапки на рабочей поверхности	29
Обзор спереди элементов управления	9		Регулировка прижима лапки	29
Обзор спереди	12	2.8	Игла и игольная пластина	30
Обзор сверху	13		Замена иглы	30
Обзор сзади	14		Выбор иглы в интерфейсе пользователя	30
1.2 Принадлежности	15		Установка остановки иглы в верхнем/нижнем положении (постоянно)	30
Прилагаемые принадлежности	15		Замена игольной пластины	31
Обзор прижимных лапок	16		Проверка игольной пластины в интерфейсе пользователя	31
1.3 Обзор поверхности пользователя	17	2.9	Вдевание нитки	31
Обзор системных установок	17		Подготовка заправки ниток	31
Обзор функций и индикаторов	17		Заправка верхней нитки	32
Обзор клавиш и функций	17		Заправка двухстержневой иглы	36
1.4 Игла, нитка, ткань	18		Намотка шпульной нитки	37
Обзор игл	18		Заправка шпульной нитки	39
Пример обозначения игл	20	3 Программа Setup	41	
Выбор нитки	20	3.1	Настройки по шитью	41
Соотношение между иглой и ниткой	21		Регулировка натяжения верхней нитки	41
2 Подготовка шитья	22		Установка максимальной скорости шитья	41
2.1 Подсоединение и включение	22		Установка закрепительных стежков	41
Подключение швейной машины к электрической сети	22		Установка высоты лапки	42
Применение сетевого кабеля (только США/Канада)	22		Программирование клавиши «Закрепление строчки»	42
Подсоединение пусковой педали	22		Программирование клавиши «Нитеобрезатель»	43
Установка коленного рычага	23		Установка позиции лапки при остановке иглы вниз	43
Включение машины	23		Программирование клавиши «Шитье в обратном направлении»	44
Закрепление стилуса	23		Индивидуальное программирование пусковой педали	44
Регулирование скорости пусковой педалью	24		Автоматическая компенсация прижима лапки	45
Установка иглы вверху/внизу	24		Корректировка общего баланса	45
Индивидуальное программирование пусковой педали	24	3.2	Выбор собственных установок	46
2.2 Катушкодержатель	24	3.3	Функции контроля	46
Горизонтальный катушкодержатель	24		Установка контроля игольной нитки	46
Второй катушкодержатель	25		Установка контроля шпульной нитки	46
2.3 Рукавная платформа	26	3.4	Включение/отключение звукового сигнала	47
2.4 Рабочий стол и коробка с принадлежностями	26	3.5	Установки машины	47
2.5 Поднятие или опускание транспортера	26		Настройка яркости дисплея	47
2.6 Использование приставного столика	27			

Установка подсветки	47	Загрузка образца строчки из собственной ячейки памяти	63
Калибровка экрана	48	Удаление образца строчки из собственной ячейки памяти	63
Восстановление базовых установок	49		
Проверка версии ПО	49		
Проверка общего количества стежков	49		
4 Системные установки	50	6 Рабочие строчки	64
4.1 Использование режима Eсо	50	6.1 Обзор рабочих строчек	64
4.2 Вызов консультанта по шитью	50	6.2 Шитье прямой строчкой	65
4.3 Кнопкой «clr» отменяются все изменения	51	6.3 Закрепление автоматической программой закрепления строчки	66
5 Креативное шитье	52	6.4 Вшивание застёжек «молния»	66
5.1 Обзор меню выбора шитья	52	6.5 Шитье тройной прямой строчки	67
Выбор образца строчки	52	6.6 Шитье тройного зигзага	68
5.2 Верхний транспортер	53	6.7 Свободная штопка	68
Применение верхнего транспортера	53	6.8 Усиленная автоматическая штопка	69
Использование верхнего транспортера	53	6.9 Обработка края	71
5.3 Регулятор скорости	54	6.10 Шитье двойным оверлочным швом	71
5.4 Регулировка натяжения верхней нитки	54	6.11 Шитье оверлочной строчкой	72
5.5 Обработка образцов строчек	54	6.12 Отстрачивание кромок с кромкоправителем ..	72
Настройка ширины строчки	54	6.13 Шитье узкого края	73
Изменение длины стежка	55	6.14 Выполнение потайного шва	73
Корректировка баланса	55	6.15 Выполнение декоративной подшивки	74
Установка повтора образца	56	6.16 Выполнение сметочной строчки	75
Зеркальное отображение образца	56	6.17 Шитье утолщений	75
Изменение длины образца	57	6.18 Обработка уголков	76
Непрерывное шитье в обратном направлении	57		
Шитье в обратном направлении стежок за стежком	57	7 Декоративные строчки	77
5.6 Комбинирование образцов	58	7.1 Обзор декоративных строчек	77
Режим комбинирования образцов. Обзор	58	7.2 Изменение плотности стежков	78
Создание комбинаций стежков	58	7.3 Шитье крестообразных стежков	78
Обработка отдельного образца строчки	58		
Удаление отдельного образца строчки	59	8 Алфавиты	79
Добавление отдельного образца строчки	59	8.1 Обзор алфавитов	79
Зеркальное отображение комбинации образцов строчек	60	8.2 Создание надписи	80
Установка повтора образца	60		
Закрепление комбинации образцов	61	9 Петли	81
Сохранение комбинации образцов строчек	61	9.1 Обзор Петли	81
Загрузка комбинации образцов строчек	61	9.2 Маркировка петли	82
Перезапись комбинации образцов строчек	61	9.3 Автоматическое выполнение петель	82
Удаление комбинации образцов строчек	62	9.4 Укрепление петли	85
5.7 Управление образцом строчки	62	9.5 Пришивание пуговиц	86
Сохранение образца строчки в собственной ячейке памяти	62	9.6 Выполнение глазков	87
Перезапись образца строчки из собственной ячейки памяти	62		

10	Квилтинг	88
10.1	Обзор стежков для квилтинга	88
10.2	Программа закрепления строчки на квилтах	89
10.3	Шитье ручной стегальной строчки	89
10.4	Работы с квилтом, при которых материал направляется руками	89
11	Приложение	91
11.1	Уход и чистка	91
	Интервалы между чистками и уходом	91
	Чистка дисплея	91
	Чистка транспортера	91
	Чистка механизма челнока	91
	Смазка игловодителя	92
11.2	Устранение неполадок	93
11.3	Сообщения об ошибке	96
11.4	Технические данные	98
12	Обзор Образцы	99
12.1	Обзор Образцы строчек	99
	Рабочие строчки	99
	Петли	99
	Декоративные строчки	99
	Стежки для квилтов	101
	Алфавитный указатель	102
13	Технический паспорт	104
14	Использование, хранение и транспортировка	105

Важные указания по технике безопасности

Соблюдайте следующие основные указания по технике безопасности при использовании Вашей машины. Перед использованием этой машины ознакомьтесь с инструкцией по эксплуатации.

ОПАСНО!

Для предотвращения электрического удара:

- Никогда не следует оставлять без присмотра машину с вставленной в розетку штепсельной вилкой.
- После окончания работы всегда извлекайте штепсельную вилку из розетки.

Для защиты от светодиодного облучения:

- Не рассматривайте светодиодную лампу пристально оптическими инструментами (например лупами). Светодиодная лампа соответствует классу защиты 1M.
- Если светодиодная лампа повреждена или не работает, *bernette* свяжитесь с дилером.

ПРЕДУПРЕЖДЕНИЕ

Чтобы сократить риск ожогов, возгораний, электрических ударов или травмирования людей:

- Для использования машины применяйте только поставляемый в комплекте с машиной сетевой кабель. Сетевой кабель для США и Канады (штепсельная вилка NEMA 1-15) можно использовать только для сетевого напряжения максимально 150V.
- Эту машину можно использовать только для описанных в инструкции по эксплуатации целей.
- Эту машину можно использовать только в сухих помещениях.
- Эту машину нельзя использовать во влажном состоянии или во влажной среде.
- Не используйте машину как игрушку. Будьте особенно внимательны, если машиной пользуются дети или Вы работаете на машине вблизи от детей.

- Этой машиной могут пользоваться дети с 8 лет, а также лица с ограниченными физическими, сенсорными и умственными способностями или с недостаточным опытом и знаниями, если они находятся под присмотром или им объяснили, как безопасно пользоваться машиной и какую опасность она может представлять.
- Дети не должны играть с машиной.
- Работы по чистке и техническому обслуживанию не должны проводиться детьми без присмотра.
- Не используйте эту машину, если повреждены электрический шнур или штепсельная вилка, при ее работе обнаруживаются неполадки, ее уронили или повредили или она была смочена водой. В этом случае доставьте машину в ближайший специализированный магазин bernette для проверки или ремонта.
- Используйте только рекомендуемые изготовителем принадлежности.
- Не используйте эту машину, если заблокированы вентиляционные отверстия. Все вентиляционные отверстия и пусковая педаль должны быть свободны от скоплений текстильных волокон, пыли и обрезков тканей.
- Не вставляйте в отверстия машины никаких предметов.
- Не ставьте никакие предметы на пусковую педаль.
- Используйте машину только с пусковой педалью типа FC-210.
- Не включайте швейную машину в помещениях, где используются вещества в аэрозольной упаковке или чистый кислород.
- Берегите пальцы от всех подвижных частей. Будьте особенно осторожны в области иглы.
- Не подтягивайте и не подталкивайте материал во время шитья. Это может привести к поломке иглы.
- При работах, выполняемых около иглы - как например, заправка иглы ниткой, замена иглы, заправка челнока или замена лапки – переводите выключатель в положение «0».
- Не пользуйтесь изогнутыми иглами.
- Всегда используйте оригинальную игольную пластину bernette. Неправильная игольная пластина может привести к поломке иглы.
- Чтобы отключить машину, переведите главный выключатель в положение «0» и затем извлеките штепсельную вилку из розетки. При этом захватывайте рукой вилку, а не шнур.
- Извлекайте штепсельную вилку из розетки, если должны быть удалены или открыты защитные покрытия, машина должна быть смазана маслом или должны проводиться другие указанные в этой инструкции по эксплуатации работы по чистке и техническому обслуживанию.

- Эта машина имеет двойную изоляцию (исключением являются США, Канада и Япония). Используйте только оригинальные запасные части. См. указания по техническому обслуживанию приборов с двойной изоляцией.
- Уровень акустического давления при нормальных условиях меньше, чем 70 dB(A).

Основные указания

Доступность инструкции по эксплуатации

Краткая инструкция прилагается к машине.

- Просьба сохранять данную краткую инструкцию к машине в подходящем месте вблизи от машины и держать ее наготове для использования.
- Более подробную инструкцию по эксплуатации можно скачать на сайте www.mybernette.com.
- При передаче машины третьему лицу приложите к ней краткую инструкцию.

Использование по прямому назначению

Ваша машина *bernette* спланирована и сконструирована для домашнего употребления. Она служит для шитья тканей и других материалов, как это описано в этой инструкции по эксплуатации. Любое другое использование считается не соответствующим назначению. *bernette* не берет на себя никакой ответственности за последствия использования не по назначению.

Оборудование и объем поставок

В этой инструкции по эксплуатации для наглядности используются рисунки. Изображенные на рисунках машины и принадлежности не всегда соответствуют действительному объему поставок Вашей машины. Набор принадлежностей в комплекте поставки может иметь разный состав в разных странах. Упомянутые или показанные принадлежности, не входящие в комплект поставки, можно приобрести в качестве специальных принадлежностей у дилера *bernette*. Дополнительные принадлежности Вы найдете на сайте www.mybernette.com.

По техническим соображениям и в целях совершенствования оборудования технические параметры, части и принадлежности машины могут подвергаться изменениям в любое время без предварительного объявления.

Техническое обслуживание электроприборов с двойной изоляцией

В изделиях с двойной изоляцией предусмотрены две системы изоляции вместо заземления. В таких приборах заземление не предусмотрено и не должно проводиться. Техническое обслуживание изделий с двойной изоляцией требует особой осторожности и знаний системы и должно выполняться только квалифицированным персоналом. При техническом обслуживании и ремонте следует применять только оригинальные запасные части. Изделия с двойной изоляцией маркируются следующим образом: «Double-Insulation» или «double-insulated».

 Такие изделия могут также маркироваться символом.

Защита окружающей среды

BERNINA International AG считает себя обязанной защищать окружающую среду. Мы стараемся повышать экологичность наших продуктов, непрерывно улучшая их форму и технологию производства.



Машина маркирована символом перечеркнутого мусорного ведра. Это означает, что если машиной уже не пользуются, ее нельзя утилизировать с бытовыми отходами. При ненадлежащей утилизации опасные вещества могут попасть в грунтовые воды, а значит и нам в пищу и таким образом повредить нашему здоровью.

Машину необходимо бесплатно сдать в ближайший пункт сбора электроприборов или вернуть в пункт приема для повторного использования машины. Информацию о пунктах сбора Вы можете получить в администрации по Вашему месту жительства. При покупке новой машины дилер обязан бесплатно взять машину обратно и профессионально утилизировать ее.

Если на машине имеются персональные данные, Вы самостоятельно отвечаете за их удаление перед возвратом машины.

Объяснение символов

 ОПАСНОСТЬ

Обозначает опасность с большим риском, которая может привести к тяжелым травмам, вплоть до гибели, если не избежать ее.

 ПРЕДУПРЕЖДЕНИЕ

Обозначает опасность со средним риском, которая может привести к тяжелым травмам, если не избежать ее.

 ОСТОРОЖНО

Обозначает опасность с небольшим риском, которая может привести к легким или средним травмам, если не избежать ее.

ВНИМАНИЕ

Обозначает опасность, которая может привести к материальному ущербу, если не избежать ее.

1 My bernette





1.1 Обзор машины

Обзор спереди элементов управления



- | | | | |
|---|--------------------------------|---|-----------------------------------|
| 1 | Шитье в обратном направлении | 6 | Игла вверх/вниз |
| 2 | Нитеобрезатель | 7 | Многофункциональная клавиша вверх |
| 3 | Лапка вверх/вниз | 8 | Многофункциональная клавиша вниз |
| 4 | Пуск/Остановка | 9 | Игла слева/справа |
| 5 | Закрепление начала и конца шва | | |

Элементы управления

Номер	Элемент управления	Название	Цель применения
1		Шитье в обратном направлении	<ul style="list-style-type: none"> > Чтобы шить в обратном направлении, нажмите клавишу «Шитье в обратном направлении». > Чтобы постоянно шить в обратном направлении, держите нажатой клавишу «Шитье в обратном направлении». <p>«Шитье в обратном направлении» не функционирует при образцах строчек 22-24 и при образцах пуговичных петель 51-71.</p>
2		Нитеобрезатель	<ul style="list-style-type: none"> > Чтобы автоматически обрезать верхнюю и нижнюю нитки, нажмите клавишу «Нитеобрезатель». <p>В программе Setup можно запрограммировать 2-6 закрепительных стежков. Они будут выполнены перед обрезкой нитки.</p>
3		Лапка вверх/вниз	<ul style="list-style-type: none"> > Чтобы привести лапку в положение зависания, нажмите клавишу «Лапка вверх/вниз». > Чтобы поднять лапку, нажмите клавишу «Лапка вверх/вниз».
4		Пуск/Остановка	<p>Клавиша «Пуск/Остановка» служит для изменения позиции лапки и для старта машины.</p> <ul style="list-style-type: none"> > Чтобы стартовать машину, держите нажатой клавишу «Пуск/Остановка» 2 секунды. > Чтобы привести лапку в положение зависания, нажмите клавишу «Пуск/Остановка».
5		Игла вверх/вниз	<ul style="list-style-type: none"> > Чтобы опустить иглу, нажмите клавишу «Игла вверх/вниз». > Чтобы поднять иглу, нажмите повторно клавишу «Игла вверх/вниз».

Номер	Элемент управления	Название	Цель применения
6		Закрепление начала и конца шва	<p>Функция «Закрепление начала шва» в программе Setup активна по умолчанию, ее можно деактивировать нажатием клавиши «Закрепка».</p> <p>Если функция «Закрепление начала шва» в программе Setup не активна, можно запрограммировать закрепление начала шва нажатием клавиши «Закрепка».</p> <p>Символ закрепления, появляющийся на дисплее во время шитья, указывает на то, что функция активна.</p> <p>Количество закрепительных стежков можно регулировать в программе Setup.</p> <ul style="list-style-type: none"> > Чтобы сначала выполнить закрепительные стежки, до начала шитья нажмите на клавишу «Закрепка». > Чтобы сшить закрепительные стежки в конце образца, нажмите клавишу «Закрепка» во время шитья. > Чтобы сшить закрепительные стежки в пределах комбинации образцов, нажмите клавишу «Закрепка». <ul style="list-style-type: none"> – Выбранный образец комбинации будет закреплен согласно установкам.
7		Многофункциональная клавиша вверх	С помощью клавиши «Многофункциональная клавиша вверх» можно изменить значения установок в программах шитья и Setup.
8		Многофункциональная клавиша вниз	С помощью клавиши «Многофункциональная клавиша вниз» можно изменить значения установок в программах шитья и Setup.
9		Игла слева/справа	<p>Всего имеется 15 позиций иглы. Позиция иглы показывается на дисплее номером позиции иглы.</p> <ul style="list-style-type: none"> > Чтобы сместить позицию иглы влево, нажмите клавишу, «Игла слева». > Чтобы сместить позицию иглы вправо, нажмите клавишу, «Игла справа».

Обзор спереди



- | | | | |
|---|-------------------------|----|---|
| 1 | Рычажок транспортера | 8 | Нитеобрезатель |
| 2 | Конвертер моталки | 9 | Регулятор скорости |
| 3 | Игольная пластина | 10 | Нитепритягиватель |
| 4 | Лапка | 11 | Верхняя крышка |
| 5 | Лампа подсветки | 12 | Жидкокристаллический экран |
| 6 | Нитевдеватель | 13 | Гнездо для коленоподъемника |
| 7 | Рычажок петельной лапки | 14 | Рабочий стол и коробка с принадлежностями |



Обзор сверху

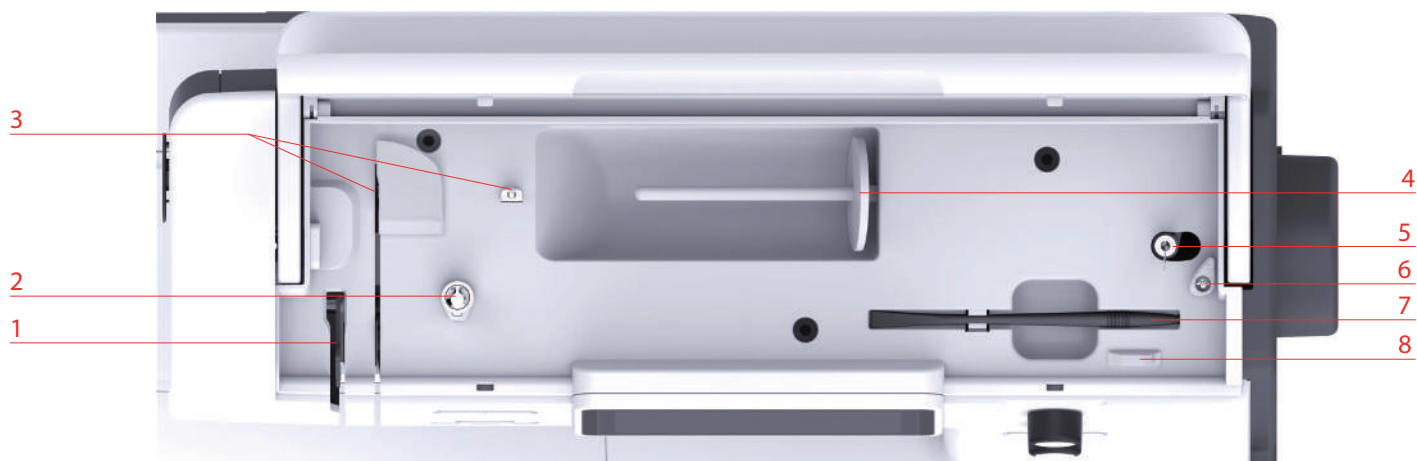

1 Нитепритягиватель

2 Регулятор предварительного натяжения нити

3 Нитенаправитель

4 Катушкодержатель

5 Моталка и держатель для второго шпинделя моталки

6 Стопор моталки

7 Стилус

8 Нитеобрезатель

Обзор сзади



- 1 Гнездо для сетевого кабеля
- 2 Вентиляционные отверстия
- 3 Гнездо для пусковой педали
- 4 Главный выключатель
- 5 Маховик

- 6 Ручка для переноски
- 7 Вентиляционные отверстия
- 8 Верхний транспортер
- 9 Рабочий стол и коробка с принадлежностями

1.2 Принадлежности

Все права сохранены: По техническим соображениям и в целях совершенствования оборудования технические параметры, части и принадлежности машины могут подвергаться изменениям в любое время без предварительного объявления. Набор принадлежностей в комплекте поставки может иметь разный состав в разных странах.





Прилагаемые принадлежности

Больше принадлежностей Вы найдете на сайте www.mybernette.com/accessories.

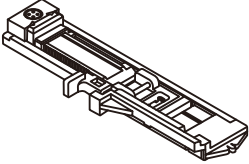
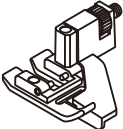

Изображение	Название	Изображение	Название
	Шпулька (3x)		Войлочный диск
	Сетка для бобин		Второй катушкодержатель
	Набор игл		Стилус
	Щетка-кисточка и нож-вспарыватель		Кромконаправитель
	Нитесматывающая шайба, большая		Масленка
	Нитесматывающая шайба среднего размера		Сетевой шнур
	Нитесматывающие шайбы, маленькие (2x)		Отвертка
	Чехол		Пусковая педаль
	Приставной столик		Коленоподъемник

Обзор прижимных лапок

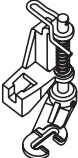
Рисунок	Название	Цель применения
	Лапка для выполнения зигзага (DA)	Для шитья с верхним транспортером различных рабочих и декоративных строчек и кромок.
	Вышивальная лапка (JK)	Для шитья гладьевых валиков, аппликаций и декоративных строчек.
	Лапка для вшивания молнии (JB)	Для шитья с верхним транспортером. Вшивание застежек «молния».
	Лапка с салазками для петель (RJ)	Для шитья петель.
	Лапка потайного стежка (DM)	Для шитья потайных подрубочных швов с верхним транспортером.
	Лапка для пришивания пуговиц (RC)	Для пришивания пуговиц.
	Оверлочная лапка (DI)	Для шитья с верхним транспортером. Для оверлочных стежков на канте ткани.
	Лапка для вышивания свободными руками (RX)	Для вышивания, штопки и свободной машинной стежки.

1.3 Обзор поверхности пользователя

Обзор системных установок

Обзор функций и индикаторов

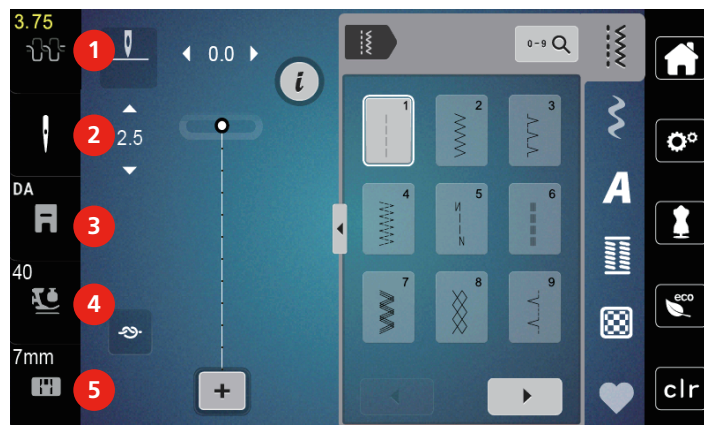

- | | |
|---------------------------|----------------------------|
| 1 Натяжение верхней нитки | 4 Прижим лапки |
| 2 Выбор игл | 5 Выбор игольных пластинок |
| 3 Индикатор лапки | |

Обзор клавиш и функций

Рисунок	Название	Цель применения
	Заккрыть активный экран	Окно закрывается и перенимаются установленные ранее изменения.
	Клавиши «-/+»	С помощью клавиш «-» и «+» изменяются значения установок.
	Подтвердить	Установленные ранее изменения подтверждаются. Экран закрывается.
	Прерывание	Процесс прерывается. Экран закрывается, а изменения не перенимаются.
	Движок	Движком изменяются значения установок.
	Переключатель	Переключателем включаются или выключаются функции.
	Поле памяти	Свободное поле памяти показано в зеленой палочке в процентах (%) angezeigt.

Рисунок	Название	Цель применения
	Желтая клавиша	Чтобы вернуть изменения к базовым установкам, нажмите желтую клавишу.

1.4 Игла, нитка, ткань

Со временем игла изнашивается. Поэтому ее нужно регулярно заменять. Только безупречное острие ведет к аккуратному стежку. Как правило: Чем тоньше ткань, тем тоньше должна быть игла. Представленные иглы являются в зависимости от машины стандартными или специальными принадлежностями.

- Номер иглы 70, 75: для легких материалов.
- Номер иглы 80, 90: для материалов средней плотности.
- Номер иглы 100: для плотных материалов.

Обзор игл



Рисунок	Название иглы	Описание иглы	Цель применения
	Универсальная игла 130/705 Н 60-120	Слегка округленное острие	Почти для всех натуральных и синтетических материалов (тканей, вязаных изделий и трикотажа).
	Игла эластик 130/705 Н-S 75, 90	Среднее шаровидное острие, специальная форма ушка и выемка над ушком иглы	Для джерси, трикотажа, вязаных и эластичных тканей.
	Игла для джерси/ Игла для вышивания 130/705 Н SUK 60-100	Среднее шаровидное острие	Для трикотажных и вязаных изделий и вышивки. Для вышивания.
	Джинсовая игла 130/705 Н-J 80-110	Острое, тонкое острие, усиленный стержень	Для плотных тканей, таких как джинсовая или парусина.
	Игла для кожи 130/705 Н LR 90, 100	Режущее острие (LR = режущее острие, правое)	Для всех видов кожи, винила, искусственной кожи, пластика, пленки.
	Игла микротекс 130/705 Н-M 60-110	Особо острое, тонкое острие	Для тканей из микроволокна и шелка.
	Игла для квилтинга 130/705 Н-Q 75, 90	Слегка округленное, тонкое острие	Для стежки и простегивания.

Рисунок	Название иглы	Описание иглы	Цель применения
	Игла для вышивания 130/705 H-E 75, 90	Малое шаровидное острие, особо широкое ушко и широкий желобок для нитки	Для вышивания на всех материалах из природных и синтетических волокон.
	Игла для тонких тканей 130/705 H SES 70, 90	Малое шаровидное острие	Для тонких трикотажных и вязаных изделий. Для вышивания на тонких чувствительных тканях.
	Игла метафил 130/705 H METAFIL 80	Длинное ушко (2 мм) игл любого номера	Для шитья или вышивания металлизированными нитками.
	Игла для отстрачивания 130/705 H-N 70-100	Длинное ушко (2 мм) игл любого номера	Для простегивания толстыми нитками.
	Игла для фильцевания ИГЛОПРОБИВНОЕ УСТРОЙСТВО	Игла с крючком	Для работ с войлоком.
	Мечевидная игла 130/705 H WING 100-120	Расширенный в виде крыльев стержень иглы	Для шитья ажурных строчек.
	Двухстержневая универсальная игла 130/705 H ZWI 70-100	Расстояние между стержнями: 1.0/1.6/2.0/2.5/ 3.0/4.0/6.0/8.0	Для подшивки эластичных материалов, защипок, декоративного шитья.
	Двухстержневая игла эластик 130/705 H-S ZWI 75	Расстояние между стержнями: 2.5/4.0	Для подшивки эластичных материалов, защипок, декоративного шитья.
	Двухстержневая мечевидная игла 130/705 H ZWIHO 100	Расстояние между стержнями: 2.5	Для специальных эффектов при ажурной вышивке.
	Трехстержневая универсальная игла 130/705 H DRI 80	Расстояние между стержнями: 3.0	Для подшивки эластичных материалов, декоративного шитья.

Пример обозначения игл

Употребляемая в бытовых швейных машинах система 130/705 объясняется на примере следующего графика иглы для джерси и эластичных материалов.

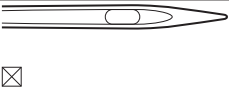
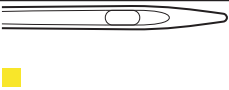
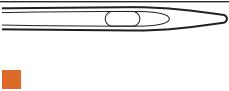
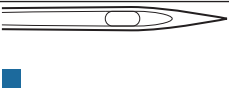
	<p>130/705 H-S/70</p> <p>130 = длина стержня (1)</p> <p>705 = лыска на колбе иглы (2)</p> <p>H = выемка над ушком иглы (3)</p> <p>S = форма острия (здесь среднее шаровидное острие) (4)</p> <p>70 = Номер иглы 0.7 мм (5)</p>
--	--

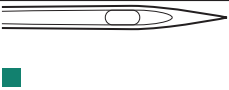
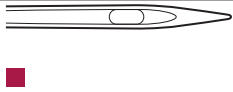
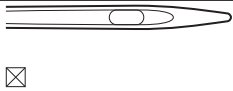
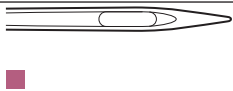
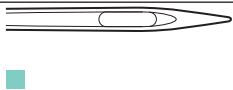
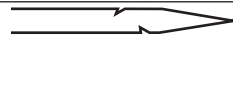
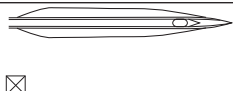
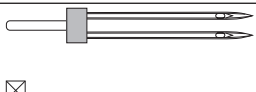
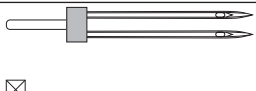
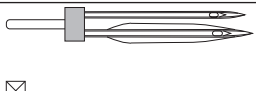
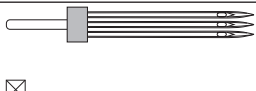
Выбор нитки

Для великолепного результата шитья важную роль играют качество иглы, нитки и ткань.

Мы рекомендуем Вам покупать высококачественные нитки, чтобы добиваться хороших результатов шитья.

- Хлопчатобумажные нитки обладают преимуществами натуральных волокон и поэтому особенно подходят для шитья хлопчатобумажных материалов.
- Мерсеризированные хлопчатобумажные нитки обладают легким глянцевым блеском и не изменяют своих качеств при стирке.
- Полиэфирные нитки отличаются высокой прочностью и весьма светостойки.
- Полиэфирные нитки более эластичны, чем хлопчатобумажные, и рекомендуются там, где требуются прочные и растяжимые швы.
- Вискозные нитки обладают преимуществами натуральных волокон и отличаются глянцевым блеском.
- Вискозные нитки подходят прежде всего для декоративных строчек и придают им более красивый эффект.

Соотношение между иглой и ниткой

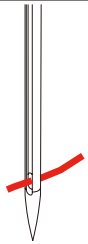
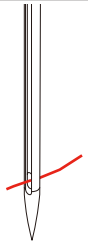
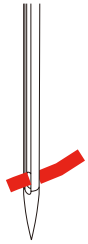
	<p>Соотношение между иглой и ниткой правильное, если нитка при шитье укладывается в длинный желобок иглы и проходит сквозь игольное ушко. Нитка прошивается оптимально.</p>
	<p>Возможны обрыв нитки и пропуск стежков, если нитка слишком свободно направляется в длинном желобке и в игольном ушке.</p>
	<p>Возможны обрыв и заклинивание нитки, если нитка истирается о кромки длинного желобка и не оптимально направляется сквозь игольное ушко.</p>

2 Подготовка шитья

2.1 Подсоединение и включение

Подключение швейной машины к электрической сети

- > Вставьте разъем сетевого шнура в гнездо швейной машины.



- > Вставьте разъем сетевого кабеля в розетку.

Применение сетевого кабеля (только США/Канада)

Машина имеет поляризованный штеккер (один контакт шире другого). Чтобы сократить риск электрического шока, можно вставлять штеккер в розетку только одним способом. Если штеккер не входит в розетку, поверните его. Если он по-прежнему не подходит к розетке, свяжитесь с электриком, чтобы установить соответствующую розетку. Штеккер нельзя никаким образом изменять.

Подсоединение пусковой педали



- > Вставьте разъем шнура пусковой педали в предусмотренное для этого гнездо.



Установка коленного рычага

Коленоподъемником поднимают и опускают лапку. Коленоподъемник очень полезен при шитье аппликаций, пэчворке и квилтинге, так как он дает возможность держать ткань руками, в то время как колено управляет лапкой.

- > Вставьте коленный рычаг в гнездо коленного рычага на передней стороне машины.
- > Отрегулируйте высоту сиденья так, чтобы можно было обслуживать коленный рычаг коленом.



Включение машины

- > Для включения машины установите главный выключатель в положение «I».



Закрепление стилуса

- > Закрепите стилус в магнитном держателе.

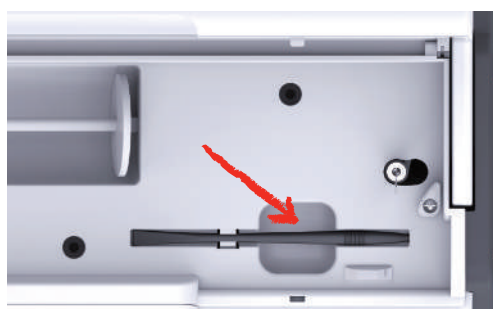

Регулирование скорости пусковой педалью

Пусковой педалью можно плавно регулировать скорость.

- > Чтобы стартовать машину, осторожно нажмите на пусковую педаль.
- > Чтобы шить быстрее, сильнее нажмите на пусковую педаль.
- > Чтобы остановить машину, отпустите пусковую педаль.



Установка иглы вверх/вниз

- > Чтобы установить иглу вверх/вниз, нажимайте на пусковую педаль пяткой.



Индивидуальное программирование пусковой педали

Пусковую педаль можно настраивать в установках шитья индивидуально.

2.2 Катушкодержатель

Горизонтальный катушкодержатель

Установка катушки и пенопластовой шайбы

Нитесматывающая шайба обеспечивает равномерное разматывание нитки с катушки.

Нитесматывающая шайба используется только при горизонтальном катушкодержателе.

- > Насадите катушку на катушкодержатель.
- > Насадите подходящую нитесматывающую шайбу на катушку так, чтобы между нитесматывающей шайбой и катушкой не оставалось свободного пространства.

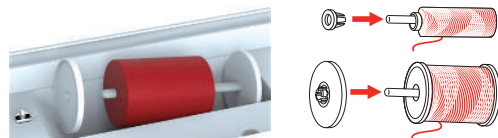

Использование сетки для катушек

Сетка для катушек удерживает нитки на катушке и предотвращает образование узлов и разрыв нитки. Сетка для катушек используется только при горизонтальном катушкодержателе.

- > Натяните сетку для катушек с нитками на катушку.

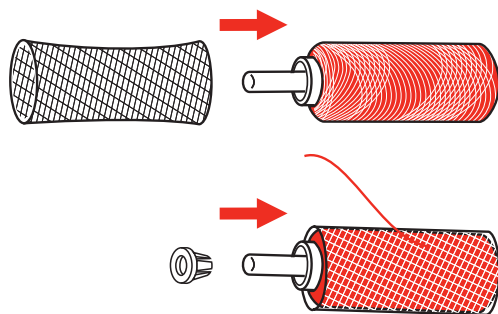

Второй катушкодержатель

Установка второго катушкодержателя

Второй катушкодержатель необходим при шитье несколькими нитками.

- > Насадите второй катушкодержатель на моталку (1).
- > Установите моталку (1) так, чтобы защелкнулся паз с пружиной (3).

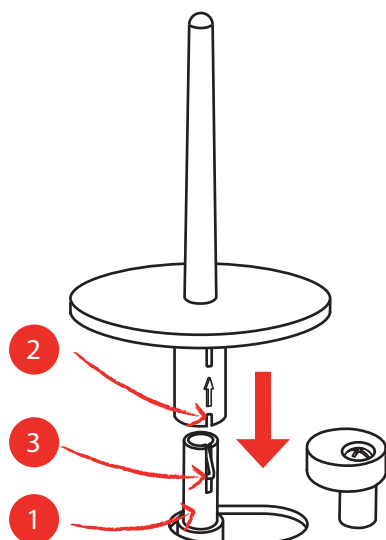

Установка катушки

Войлочный диск предотвращает зависание нитки на катушкодержателе.

- > Насадите войлочный диск (1) на второй катушкодержатель.
- > Насадите катушку на катушкодержатель.

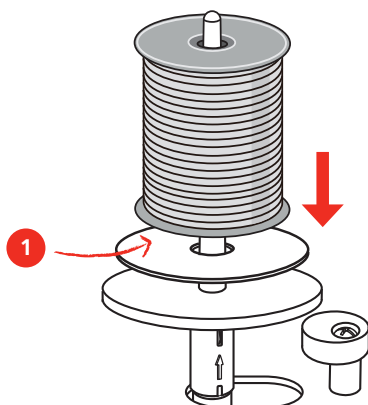

2.3 Рукавная платформа

bernette b77 имеет стабильно сконструированную рукавную платформу, обеспечивающую много места справа и слева от иглы для больших проектов.

2.4 Рабочий стол и коробка с принадлежностями

Рабочий стол используется как коробка с принадлежностями.

- > Чтобы снять рабочий стол, держите его слева за ручку и тяните в направлении стрелки.



- > Чтобы открыть коробку с принадлежностями, держите крышку за потайные ручки и наклоните ее вперед.
- > Чтобы закрыть коробку с принадлежностями, отклоните крышку назад до защелкивания.

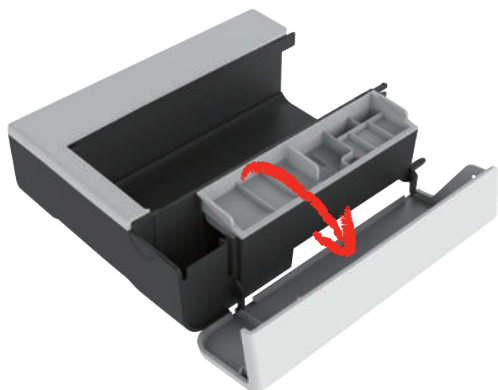

2.5 Поднятие или опускание транспортера

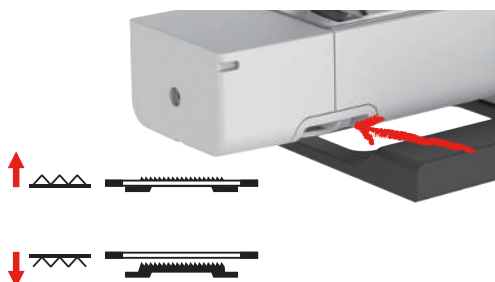

- > Чтобы поднять транспортер, сдвиньте его вправо.
 - Транспортер поднимется при первом стежке.
- > Чтобы опустить транспортер, сдвиньте его влево.
 - Транспортер опущен.

2.6 Использование приставного столика

Надвинутый на рукавную платформу, он обеспечивает увеличение уже имеющейся области шитья.

- > Переведите иглу в верхнее положение.
- > Поднимите лапку.
- > Выключите машину и отсоедините ее от сети.
- > Надвиньте приставной столик вправо на рукавную платформу, чтобы защелкнулся фиксатор.

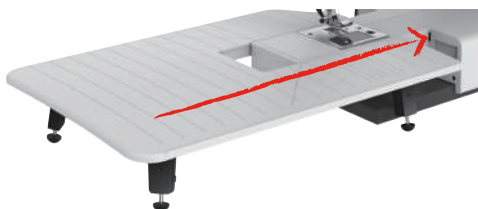

- > Чтобы снять приставной столик, вытяните приставной столик влево над рукавной платформой.



2.7 Лапка

Регулировка положения лапки коленным рычагом

- > Отрегулируйте высоту сиденья так, чтобы можно было обслуживать коленный рычаг коленом.
- > Надавите коленом коленный рычаг вправо, чтобы поднять лапку.



- Одновременно ослабляется натяжение нитки.
- > Медленно отпустите коленный рычаг, чтобы опустить лапку.

Замена лапки

Снятие подошвы лапки

- > Поднимите лапку.
- > Надавите пальцем на передний кант подошвы лапки.

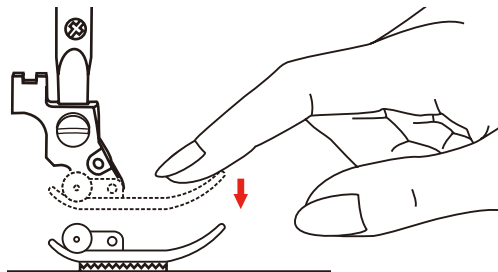

Установка подошвы лапки

- > Поднимите лапку (1).
- > Уложите новую подошву лапки (2) под прорезь лапкодержателя (3) так, чтобы прорезь лапкодержателя оказалась под стержнем подошвы лапки (4).
- > Надавите новую подошву лапки вверх до защелкивания.

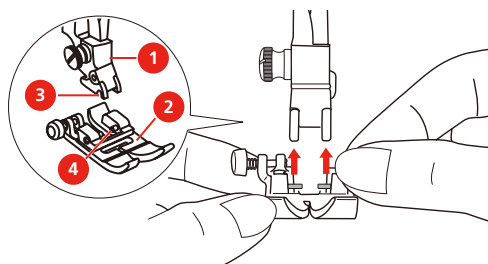

Замена лапкодержателя

- > Поднимите лапку.
- > Установите лапкодержатель (1) слева внизу на стержне лапки (2).
- > Удерживайте лапкодержатель и завинтите ручную винт.
- > Затяните винт.

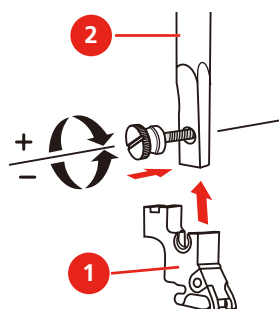

Установка кромкоправителя

Кромкоправитель подходит для шитья параллельных линий.

- > Вставьте кромкоправитель (1) в отверстие лапки (2).
- > Определите нужную ширину.

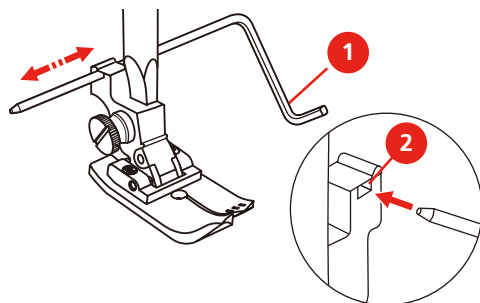

Показание подошвы лапки на рабочей поверхности.

Рекомендуемая для выбранной строчки подошва лапки будет показана. Кроме этого можно просмотреть опциональные подошвы лапки.

- > Включите машину.
- > Выберите образец строчки.
 - На клавише «Показание подошвы лапки» будет показана рекомендуемая подошва лапки в буквенном обозначении.
- > Нажмите клавишу «Показание подошвы лапки».
 - Будут показаны все подошвы лапок.



- Зеленой птичкой отмечена рекомендуемая лапка.
- Желтой звездочкой помечены подошвы лапок, которые также можно использовать для выбранной строчки для специальных целей.

Регулировка прижима лапки



Прижим лапки используется для того, чтобы оптимально установить прижим лапки на ткани в соответствии с плотностью ткани. При плотных тканях рекомендуется ослабить прижим лапки. Благодаря этому лапка слегка приподнимается, в результате чего ткань лучше перемещается. При тонких материалах рекомендуется усилить прижим лапки. При этом ткань не будет слишком легко перемещаться под лапкой.



- > Нажмите клавишу «Прижим лапки».
- > Установите прижим лапки задвижкой.

Игла и игольная пластина

Замена иглы

- > Поднимите иглу.
- > Поднимите лапку
- > Выключите машину и отсоедините ее от сети.
- > Снимите лапку.
- > Ослабьте крепежный винт (1) отверткой.
- > Извлеките иглу.
- > Держите новую иглу (2) лыской на колбе назад.
- > Вдвиньте иглу вверх до упора (3).
- > Затяните крепежный винт иглы отверткой.

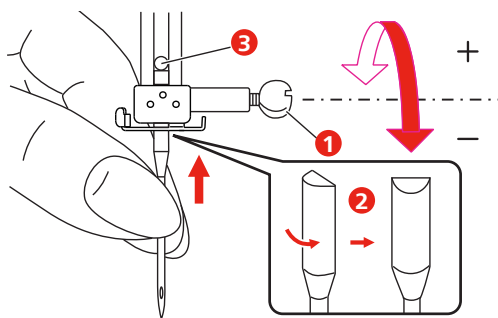

Выбор иглы в интерфейсе пользователя

После замены иглы можно проверить, можно ли использовать ее с выбранной игольной пластиной.



- > Нажмите клавишу «Выбор иглы» или «Выбор игольной пластины».
- > Выберите вставленную иглу.

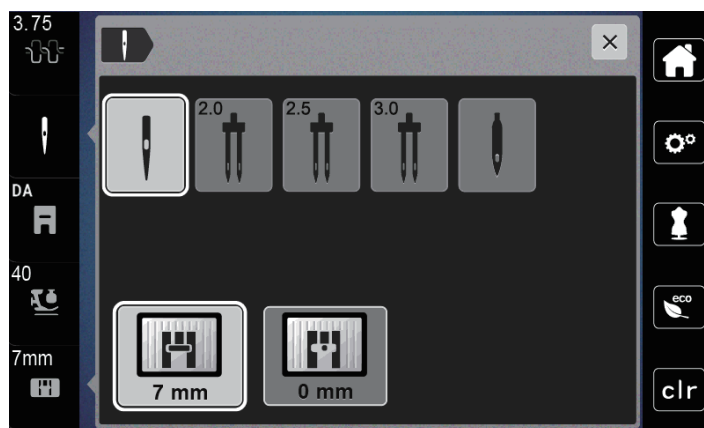

- Если выбранная игла подходит к выбранной игольной пластине и к лапке, можно начинать шить.
- Если выбранная игла не подходит к игольной пластине, появится красный восклицательный знак.

Установка остановки иглы в верхнем/нижнем положении (постоянно)



- > Нажмите клавишу «Остановка иглы в верхнем/нижнем положении (постоянно)», чтобы надолго установить позицию иглы.
 - Машина останавливается с нижней позицией иглы, как только будет отпущена пусковая педаль или будет нажата кнопка «Start/Stop».

- > Повторно нажмите клавишу «Остановка иглы в верхнем/нижнем положении (постоянно)».
 - Машина останавливается с верхней позицией иглы, как только будет отпущена пусковая педаль или будет нажата кнопка «Start/Stop».

Замена игольной пластины

Игольные пластины снабжены продольными, поперечными и диагональными маркировками в миллиметрах (mm) и дюймах (inch). Эти маркировки помогают при шитье или при точном простегивании. **Указание:** Маркировки шпульного колпачка и игольной пластины должны совпадать.

Предпосылка:

- Транспортер опущен.
 - Машина отключена и отсоединена от сети.
 - Конвертер моталки, игла и лапка удалены.
- > Выверните винты игольной пластины отверткой.

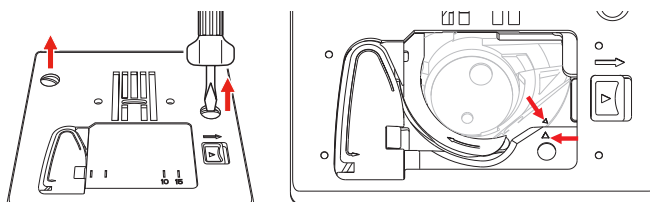

- > Снимите игольную пластину.
 > Положите новую игольную пластину и затяните винты отверткой.

Проверка игольной пластины в интерфейсе пользователя

После замены игольной пластины можно проверить, можно ли использовать ее с выбранной иглой.

- > Нажмите клавишу «Выбор игл» или «Выбор игольных пластин».
 - Вставленная игольная пластина автоматически распознается и изображается на экране.

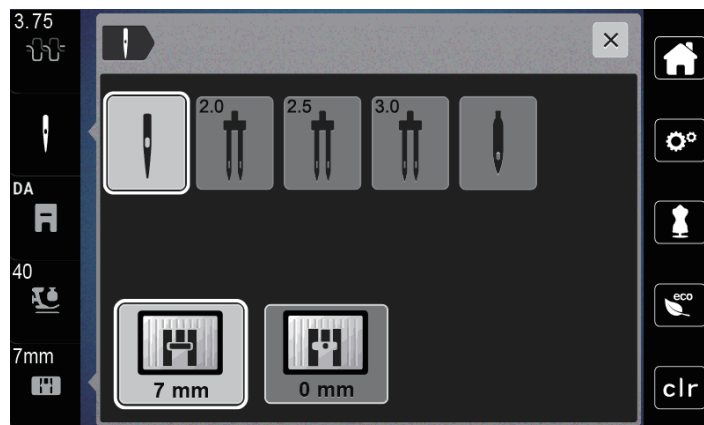

- Если выбранная игольная пластина окажется подходящей к игле, можно начинать процесс шитья.
- Ширина строчки автоматически устанавливается на допустимое значение.
- Если выбранная игла не подходит к игольной пластине, появится красный восклицательный знак.

2.9 Вдевание нитки

Подготовка заправки ниток

- > Переведите иглу нажатием клавиши «Игла вверх/вниз» в верхнее положение.
 > Поднимите лапку.

Заправка верхней нитки

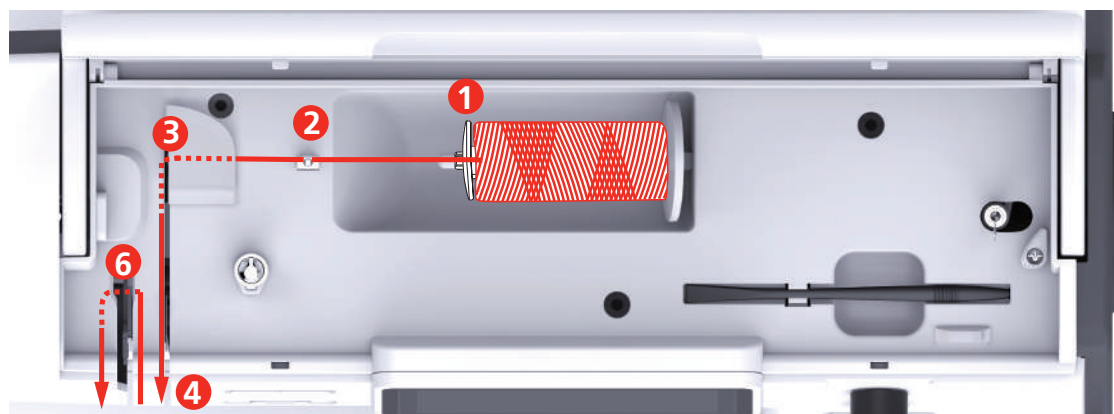

- | | | | |
|---|--------------------------|----|-----------------------|
| 1 | Нитесматывающая шайба | 7 | Направляющая |
| 2 | Нитенаправитель | 8 | Направляющая |
| 3 | Нитенаправитель | 9 | Рычажок нитевдевателя |
| 4 | Нитенатяжные шайбы | 10 | Проволочный крючок |
| 5 | Крышка нитепритягивателя | 11 | Нитеобрезатель |
| 6 | Нитепритягиватель | 12 | Нитки |

- > Насадите катушку на катушкодержатель таким образом, чтобы нитка сматывалась в направлении часовой стрелки.
- > Насадите подходящую нитесматывающую шайбу.

- > Проведите нитку через нитенаправитель (2).

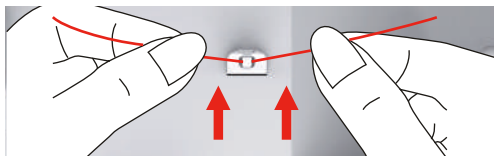

- > Проведите нитку через нитенаправитель (3).

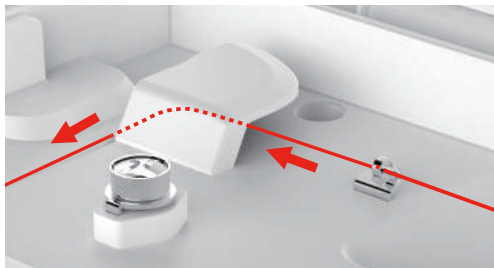

- > Уложите концы нитки вниз вдоль канала.



- > Протяните нитку вниз вокруг крышки нитепритягивателя.

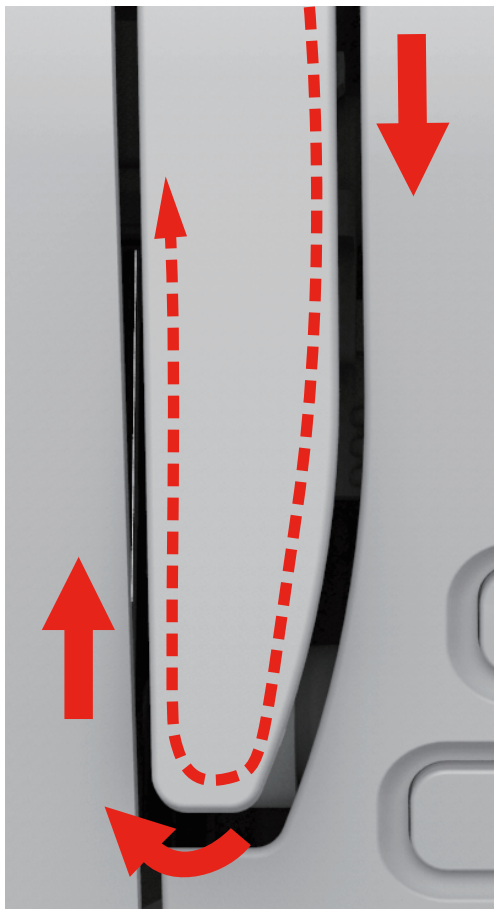

- > Протяните нитку вверх справа налево через нитепритягиватель, а затем снова вниз.

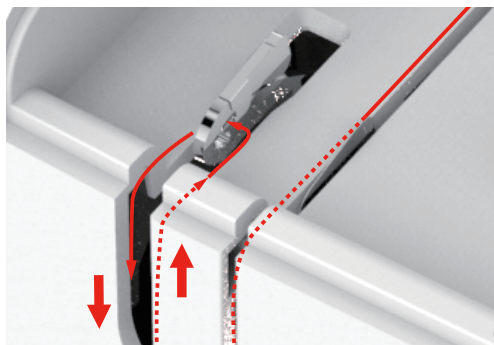

- > Протяните нитку через нитенаправители над лапкой.
- > Опустите лапку.

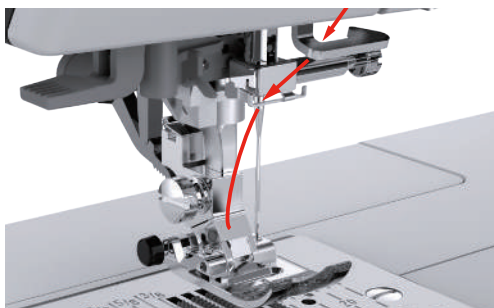

- > Отожмите рычажок вниз до упора.
 - Проволочный крючок проходит через игольное ушко.
 - Чтобы избежать повреждения нитеведателя, лапка автоматически опускается.

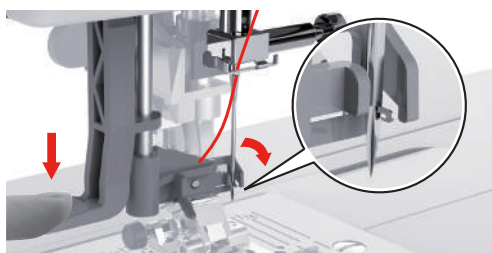

- > Обведите нитку вокруг нитенаправителя.
- > Протяните нитку перед иглой и под проволочный крючок.

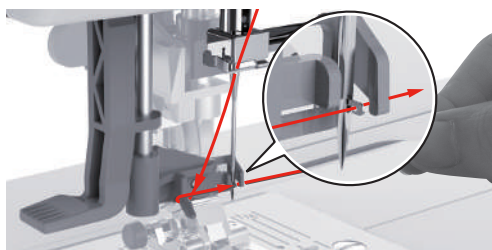

- > Чтобы обрезать лишние нитки, удерживайте концы ниток и осторожно проведите их над нитеобрезателем. **Указание:** Используйте правый нитеобрезатель только при заправке нитки.

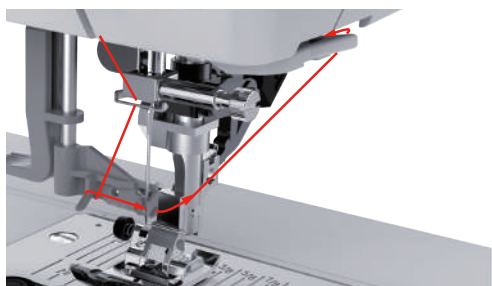
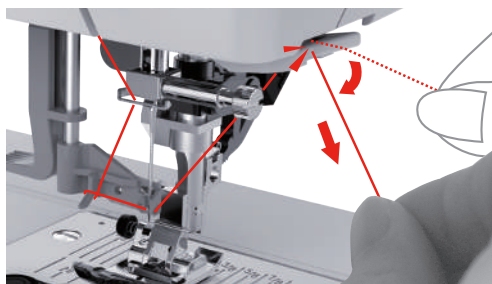

- > Чтобы заправить нитку, поднимите рычажок.
 - Проволочный крючок оттягивается назад и проводит нитку сквозь игольное ушко в петлю.

- > Протяните нитку сквозь игольное ушко.

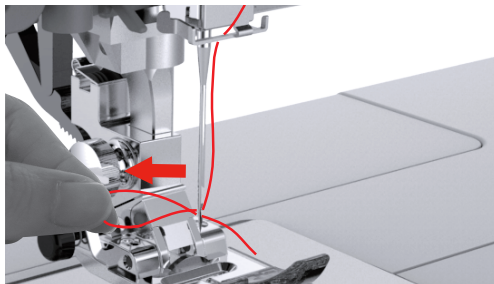

Заправка двухстержневой иглы

Предпосылка:

- Двухстержневая игла вставлена.
 - Второй катушкодержатель, нитенатяжная шайба и катушка установлены.
- > Проведите первую нитку в направлении стрелки с левой стороны нитенатяжной шайбы (1).
 - > Проведите вторую нитку в направлении стрелки с правой стороны нитенатяжной шайбы (1).

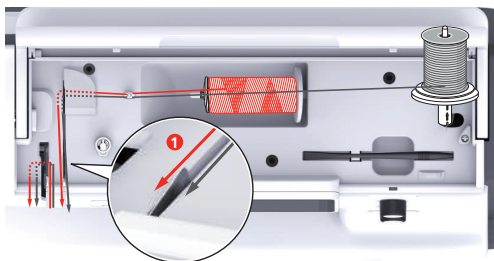

- > Проведите первую и вторую нитки до нитенаправителя над иглой.
- > Вденьте первую нитку руками в правую иглу.

> Вденьте вторую нитку руками в левую иглу.

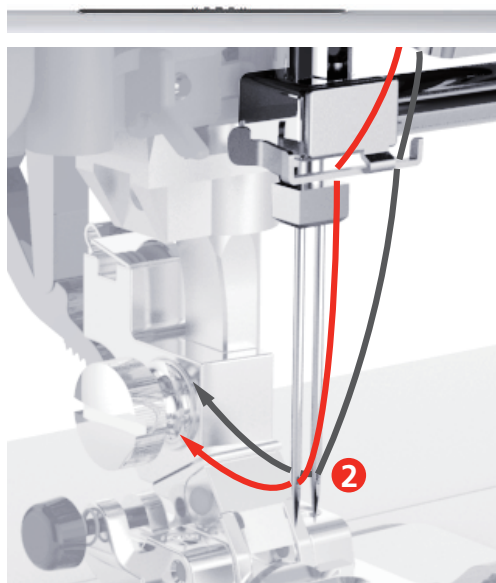

Намотка шпульной нитки

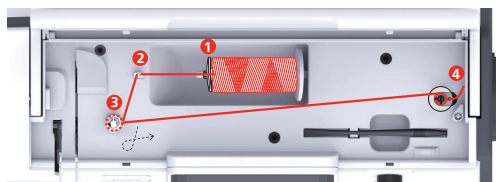

- 1 Нитесматывающая шайба
- 2 Нитенаправитель

- 3 Регулятор предварительного натяжения нити
- 4 Шпиндель моталки

> Насадите катушку и нитесматывающую шайбу на шпиндель моталки.

- > При маленьких катушках используйте маленькую нитесматывающую шайбу.

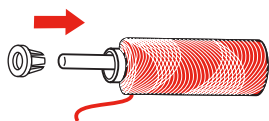

- > Чтобы избежать обрыва нитки или ее зависания, используйте сетку для катушек.

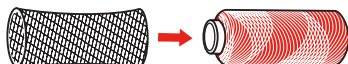

- > Проведите нитку через нитенаправитель.

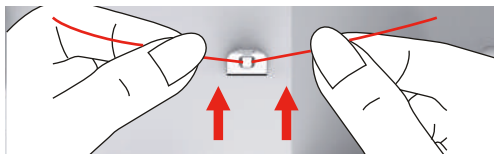

- > Обведите нитку по часовой стрелке вокруг регулятора предварительного натяжения нитки.

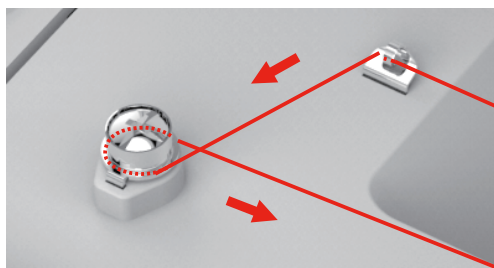

- > Проведите конец нитки через одну из внутренних прорезей шпульки и насадите пустую шпульку на моталку.

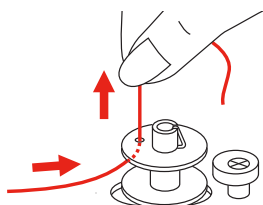

- > Перемещение шпульки в правую позицию

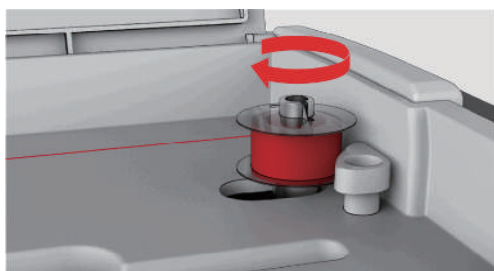

– В качестве контроля мигает клавиша «Пуск/Остановка» и открывается дисплей для намотки.



- > Удерживайте конец нитки рукой.
- > Чтобы стартовать и снова останавливать процесс намотки на несколько оборотов, нажмите клавишу «Пуск/Остановка», так чтобы нитка прочно сидела на шпулке.

- > Обрежьте конец нитки около внутренней прорези.

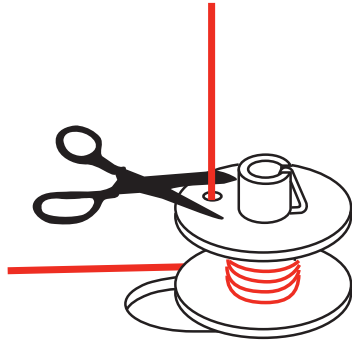

- > Чтобы продолжить процесс намотки, нажмите кнопку «Start/Stop».
- > Чтобы остановить процесс намотки, нажмите кнопку «Start/Stop».
- > Снимите шпульку и обрежьте нитки.

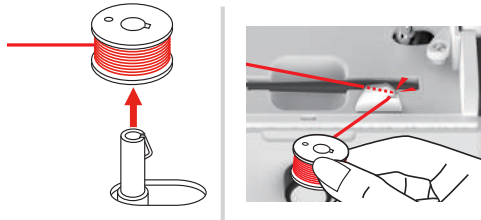

Заправка шпульной нитки

Предпосылка:

- Игла находится в верхней позиции.
 - Лапка поднята.
 - Машина отключена.
- > Чтобы открыть крышку петлителей, переместите рычажок держателя вправо.

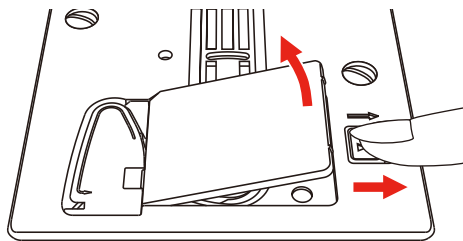

- > Насадите новую шпульку так, чтобы нитка была намотана против часовой стрелки.

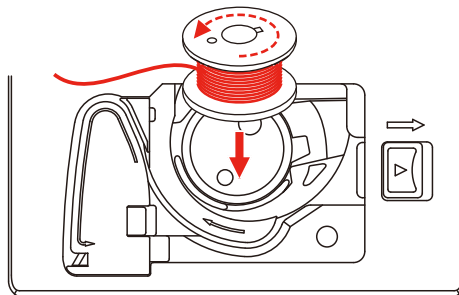

- > Затяните нитку в прорезь (1).

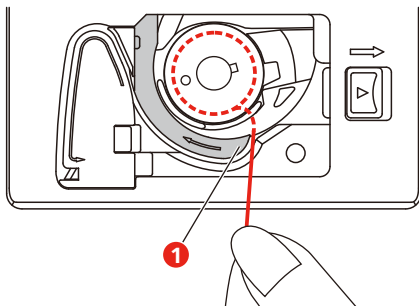

- > Слегка надавите на шпульку.
- > Чтобы затянуть нитку в нитенаправитель, следуйте маркировке.

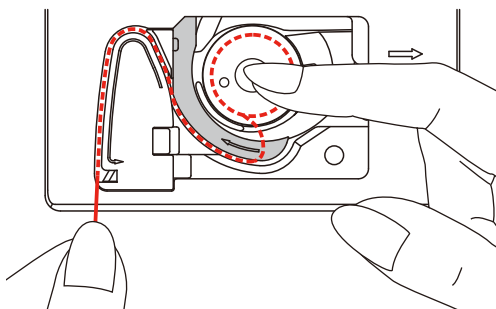

- > Чтобы обрезать лишние нитки, удерживайте концы ниток и проведите их над нитеобрезателем (2).

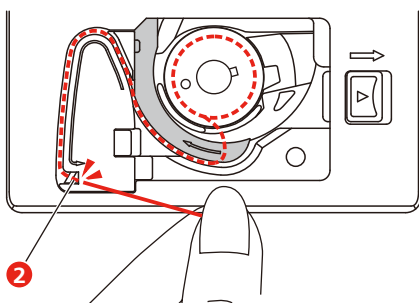

- > Закройте крышку петлителей.

3 Программа Setup

3.1 Настройки по шитью

Регулировка натяжения верхней нитки

Изменения натяжения верхней нитки в программе Setup оказывают влияние на все образцы строчек. Можно также производить изменения натяжения верхней нитки, действительные для соответственно выбранного образца.



> Нажмите клавишу «Программа Setup».



> Нажмите клавишу «Настройки шитья».



> Нажмите кнопку «Изменение натяжения верхней нитки».

> Перемещайте движок стилусом или пальцем или нажимайте кнопки «+» или «-», чтобы изменить натяжение верхней нитки.

Установка максимальной скорости шитья

С помощью этой функции можно уменьшить максимальную скорость.



> Нажмите клавишу «Программа Setup».



> Нажмите клавишу «Настройки по шитью».



> Нажмите клавишу «Изменение максимальной скорости».

> Перемещайте движок стилусом или пальцем или нажимайте кнопки «+» или «-», чтобы изменить максимальную скорость.

Установка закрепительных стежков

Если включена эта функция, машина автоматически закрепляет строчку в начале образца 4-мя закрепительными стежками после обрезания нитки.



> Нажмите клавишу «Программа Setup».



> Нажмите клавишу «Настройки по шитью».



> Нажмите на выключатель стилусом или пальцем, чтобы отключить закрепительные стежки.

> Нажмите повторно на выключатель, чтобы включить закрепительные стежки.

Установка высоты лапки

Высоту висения лапки можно устанавливать в пределах от 1 до макс. 6 мм в зависимости от плотности ткани.



> Нажмите клавишу «Программа Setup».



> Нажмите клавишу «Настройки шитья».



> Нажмите клавишу «Программирование клавиш и полей».



> Нажмите кнопку «Программирование позиции подвешивания лапки».

> Вращайте «Многофункциональную клавишу вверху» или «Многофункциональную клавишу внизу» или кнопки «-» или «+», чтобы установить расстояние между материалом и лапкой.

Программирование клавиши «Закрепление строчки»

Количество и вид закрепительных стежков можно запрограммировать.

Количество закрепок при рабочих строчках можно запрограммировать в верхней части дисплея (1).

Закрепку декоративных строчек и комбинаций образцов можно запрограммировать в нижней части дисплея (2).

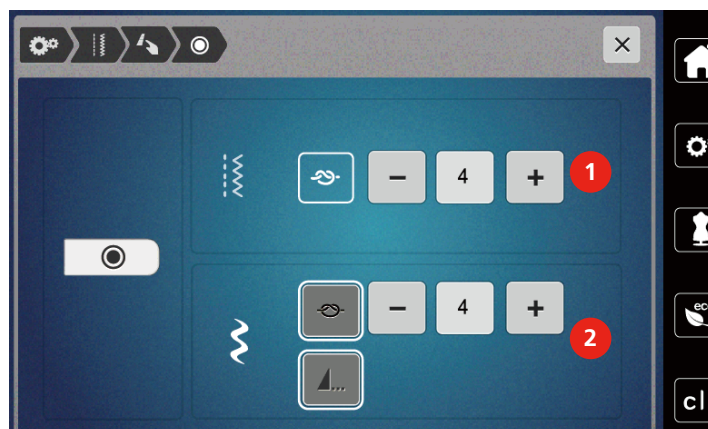

> Нажмите клавишу «Программа Setup».



> Нажмите клавишу «Настройки шитья».







> Нажмите клавишу «Программирование клавиш и полей».









> Нажмите клавишу «Программирование закрепления строчки».

> Чтобы установить количество закрепительных стежков, нажмите клавиши 1 «-» или «+» в верхней части дисплея (1).

-  > Чтобы активировать автоматическое закрепление для декоративных строчек и комбинаций образцов, нажмите кнопку «Закрепка».
-  > Чтобы установить количество закрепительных стежков на маленьких расстояниях, нажмите клавиши «-» или «+» в нижней части дисплея (2).
-  > Чтобы деактивировать автоматическое закрепление для декоративных строчек и комбинаций образцов, нажмите повторно кнопку «Закрепка».
-  > Чтобы закрепить выбранный образец в конце, нажмите клавишу «Конец образца».
 - Машина выполняет закрепочные стежки и останавливается в конце образца.
-  > Чтобы деактивировать закрепку в конце образца, нажмите повторно клавишу «Конец образца».







Программирование клавиши «Нитеобрезатель»

Можно регулировать автоматическую закрепку перед обрезкой нити.

-  > Нажмите клавишу «Программа Setup».
-  > Нажмите клавишу «Настройки шитья».
-  > Нажмите клавишу «Программирование клавиш и полей».
-  > Нажмите кнопку «Программирование кнопки нитеобрезателя».
-  > Чтобы выполнить 4 закрепительных стежка перед обрезкой нитки, нажмите клавишу «Закрепка».
-  > Чтобы установить количество закрепительных стежков, нажмите клавиши «-» или «+».
-  > Чтобы деактивировать автоматическое закрепление строчки, нажмите кнопку «Закрепка».

Установка позиции лапки при остановке иглы внизу

При опущенной игле лапка приводится в подвешенное состояние, если игла запрограммирована в нижней позиции.

-  > Нажмите клавишу «Программа Setup».
-  > Нажмите клавишу «Настройки шитья».
-  > Нажмите клавишу «Программирование клавиш и полей».
-  > Нажмите кнопку «Установка позиции лапки при остановке иглы внизу».
-  > Чтобы активировать поднятую в подвешенное состояние лапку с остановкой иглы внизу, нажмите на выключатель.
-  > Чтобы деактивировать поднятую в подвешенное состояние лапку с остановкой иглы внизу, нажмите на выключатель повторно.

Программирование клавиши «Шитье в обратном направлении»

Можно выбирать между «Шитье в обратном направлении» и «Шитье в обратном направлении стежок за стежком».



> Нажмите клавишу «Программа Setup».



> Нажмите клавишу «Настройки шитья».



> Нажмите клавишу «Программирование клавиш и полей».



> Нажмите клавишу «Программирование клавиши шитья в обратном направлении».



> Чтобы активировать шитье в обратном направлении стежок за стежком, нажмите клавишу «Шитье в обратном направлении стежок за стежком».

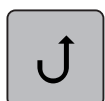

> Чтобы активировать шитье в обратном направлении, нажмите клавишу «Шитье в обратном направлении».

Индивидуальное программирование пусковой педали

При активной кнопке «Игла вверх/вниз» игла поднимается или опускается нажатием пяткой на пусковую педаль. В качестве альтернативы может быть позиционирована лапка, обрезана нитка и установлена автоматическая закрепка.



> Нажмите клавишу «Программа Setup».



> Нажмите клавишу «Настройки шитья».



> Нажмите клавишу «Программирование пусковой педали».

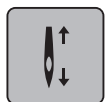

- Клавиша «Игла вверх/вниз» в базовой установке активна.
- Нажатием пяткой на пусковую педаль игла поднимается или опускается.



> Чтобы запрограммировать нажатие пяткой, нажмите клавишу «Программирование нажатия пяткой».



- > Чтобы активировать автоматическое закрепление нажатием пятки, нажмите клавишу «Закрепка».
- > Чтобы установить количество закрепительных стежков, нажмите клавиши «-» или «+».
- > Чтобы деактивировать автоматическое закрепление нажатием пятки, нажмите клавишу «Закрепка».



- > Чтобы активировать автоматическую обрезку нитки нажатием пятки, нажмите клавишу «Обрезка нитки».
- > Чтобы деактивировать автоматическую обрезку нитки нажатием пятки, нажмите повторно клавишу «Обрезка нитки».



- > Чтобы лапка нажатием пятки оставалась внизу, нажмите кнопку «Позиционирование лапки».
- > Чтобы лапка нажатием пятки оставалась вверху, нажмите повторно кнопку «Позиционирование лапки»..
 - Если активна только клавиша «Позиционирование лапки» без клавиш «Обрезка нитки» и «Закрепка», то функция может привести лапку в подвешенную или в наивысшую (12 мм) позицию.

Автоматическая компенсация прижима лапки

Во время шитья машина постоянно распознает актуальную плотность ткани и своевременно устанавливает точное прижимное усилие лапки, чтобы обеспечить равномерную подачу ткани.



- > Нажмите клавишу «Программа Setup».



- > Нажмите клавишу «Настройки шитья».



- > Чтобы активировать автоматическую компенсацию прижима лапки, нажмите клавишу «Измерение плотности ткани».
- > Чтобы деактивировать автоматическую компенсацию прижима лапки, повторно нажмите клавишу «Измерение плотности ткани».

Корректировка общего баланса

Различные ткани, нитки и прокладки могут так повлиять на запрограммированные образцы строчек, что их нельзя будет сшить точно. Электронным балансом можно откорректировать эти отклонения и тем самым оптимально подогнать образец к обрабатываемой ткани.

- > Выберите образец строчки или алфавит.
- > Нажмите кнопку «Программа Setup».



- > Нажмите клавишу «Установки для шитья».



- > Нажмите клавишу «Баланс».
 - Появится обзор образцов строчки.
- > Чтобы откорректировать продольное направление образца, вращайте клавишу «Многофункциональная клавиша» до тех пор, пока предварительный обзор образца не совпадет со шитым образцом на ткани.

3.2 Выбор собственных установок



> Нажмите кнопку «Программа Setup».



> Нажмите кнопку «Собственные установки».
> Выберите нужный цвет дисплея.



3.3 Функции контроля

Установка контроля игольной нитки



> Нажмите клавишу «Программа Setup».



> Нажмите клавишу «Установки контроля».



> Нажмите выключатель в верхней части дисплея, чтобы отключить контроль игольной нитки.
> Нажмите повторно на выключатель, чтобы включить контроль игольной нитки.

Установка контроля шпульной нитки



> Нажмите клавишу «Программа Setup».



> Нажмите клавишу «Установки контроля».



> Нажмите выключатель в нижней части дисплея, чтобы отключить контроль шпульной нитки.
> Нажмите повторно на выключатель, чтобы включить контроль шпульной нитки.

3.4 Включение/отключение звукового сигнала



- > Нажмите кнопку «Программа Setup».



- > Чтобы отключить все звуковые сигналы, нажмите клавишу «Включение/отключение звукового сигнала».
- > Чтобы включить все звуковые сигналы, нажмите повторно клавишу «Включение/отключение звукового сигнала».

3.5 Установки машины

Настройка яркости дисплея

Яркость дисплея можно настраивать по собственным потребностям.



- > Нажмите клавишу «Программа Setup».



- > Нажмите клавишу «Настройки машины».



- > Нажмите клавишу «Настройка яркости».
- > Перемещайте движок в верхней части дисплея стилусом или пальцем или нажимайте кнопки «+» или «-», чтобы изменить яркость дисплея.

Установка подсветки

Яркость подсветки можно настраивать по собственным потребностям.



- > Нажмите клавишу «Программа Setup».



- > Нажмите клавишу «Настройки машины».



- > Нажмите клавишу «Настройка яркости».
- > Перемещайте движок в нижней части дисплея стилусом или пальцем или нажимайте кнопки «+» или «-», чтобы настроить яркость подсветки.



- > Нажмите выключатель, чтобы отключить подсветку.
- > Нажмите повторно на выключатель, чтобы включить подсветку.

Калибровка экрана

Дальнейшую информацию по этой теме Вы найдете в главе Приложение в пункте Устранение неполадок в конце инструкции по эксплуатации.



> Нажмите клавишу «Программа Setup».



> Нажмите клавишу «Настройки машины».



> Нажмите клавишу «Калибровка экрана».

> Нажмите на крестики по очереди стилусом.

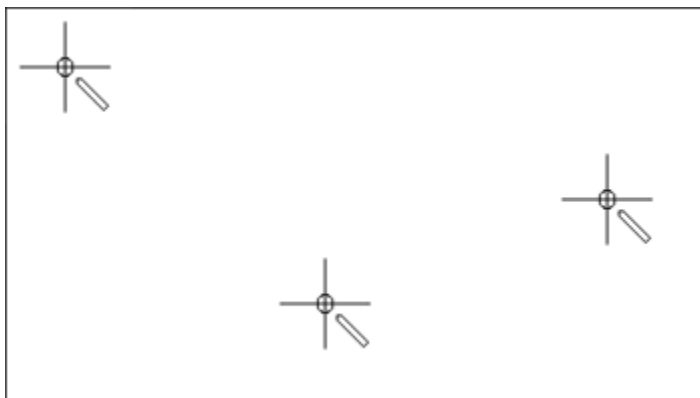

Восстановление базовых установок

ВНИМАНИЕ: Эта функция удаляет все индивидуальные установки.



> Нажмите кнопку «Программа Setup».



> Нажмите клавишу «Установки машины».



> Нажмите клавишу «Базовые установки».



> Нажмите клавишу «Подтвердить», чтобы восстановить базовые установки для шитья.



> Нажмите клавишу «Все базовые установки».



> Нажмите кнопку «Подтвердить» и заново стартуйте машину, чтобы восстановить все базовые установки.

Проверка версии ПО

Будет показана версия ПО машины.



> Нажмите клавишу «Программа Setup».



> Нажмите клавишу «Настройки машины».



> Нажмите клавишу «Версия встроенной программы машины».

Проверка общего количества стежков

Будет показано общее количество стежков машины и количество стежков, выполненных после последнего сервисного обслуживания, проведенного дилером bernette.

Символ  рекомендует выполнить 4.000.000 стежков после сервисного обслуживания, проведенного дилером bernette..



> Нажмите кнопку «Программа Setup».



> Нажмите кнопку «Установки машины».



> Нажмите клавишу «Версия встроенной программы машины».

4 Системные установки

4.1 Использование режима Eco

При длительном прерывании работы машина может перейти в режим экономии. На дисплее нельзя ничего выбрать, а машина не может быть включена.



- > Нажмите клавишу «Режим eco».
- Дисплей выключается. Расход энергии уменьшается и отключается подсветка.

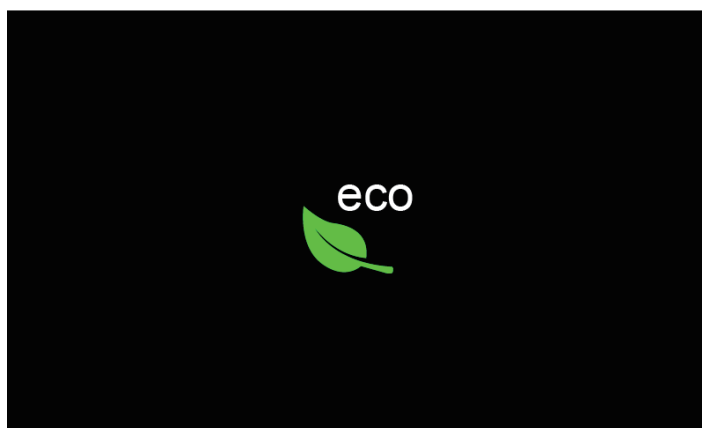

- > Нажмите на «Режим eco» на дисплее.
- Машина вновь готова к эксплуатации.

4.2 Вызов консультанта по шитью

Консультант по шитью информирует о помощи при принятии решений в швейных проектах. По данным о ткани и выбранном швейном проекте показываются, например, предложения по подходящим игле и лапке.



- > Нажмите кнопку «Консультант по шитью».
- > Выберите ткань, на которой Вы будете шить.

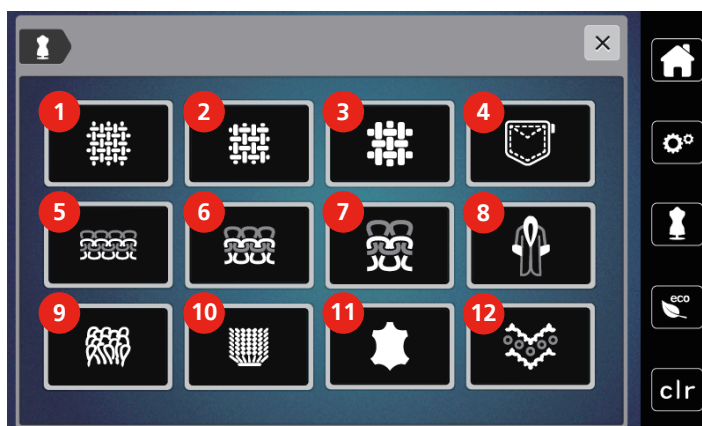

- | | |
|---|-------------------------------|
| 1 Слегка тканые материалы | 7 Плотные трикотажные изделия |
| 2 Материалы средней плотности | 8 мех/Искусственный мех |
| 3 Плотные тканые изделия | 9 Махровые материалы |
| 4 Джинсовые ткани | 10 Ворсовые ткани |
| 5 Легкие трикотажные изделия | 11 Кожа и винил |
| 6 Трикотажные изделия средней плотности | 12 Тюль и кружева |

- > Выберите швейный проект.
 - Стежок подбирается автоматически, все остальные изменения необходимости провести самостоятельно.

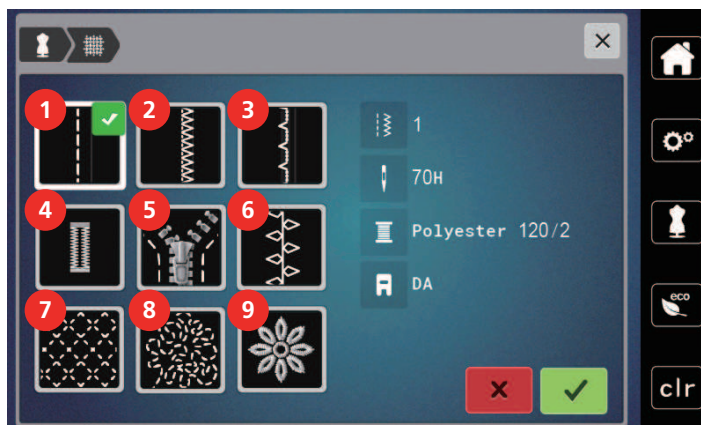

- | | |
|-------------------|---------------------------|
| 1 Швы | 6 Декоративное шитье |
| 2 Обшивка кантов | 7 Машинная стежка квилтов |
| 3 Потайной шов | 8 Шитье свободными руками |
| 4 Петли | 9 Пришивание аппликаций |
| 5 Застежки молния | |

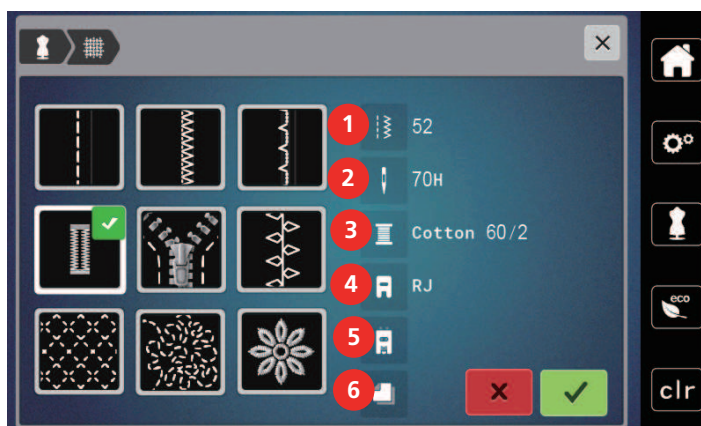

- | | |
|-------------------------------|-------------------------------------|
| 1 Рекомендуемый номер строчки | 4 Рекомендуемая лапка |
| 2 Рекомендуемая игла | 5 Пуговичные петли с вкладной нитью |
| 3 Рекомендуемые нитки | 6 Рекомендуется стабилизатор |

- > Настройте машину согласно инструкциям.

4.3 Кнопкой «clr» отменяются все изменения

Все изменения образцов можно вернуть к базовым установкам. Исключением являются образцы, сохраненные в собственной ячейке памяти и функции контроля.



- > Нажмите кнопку «clr».

5 Креативное шитье

5.1 Обзор меню выбора шитья

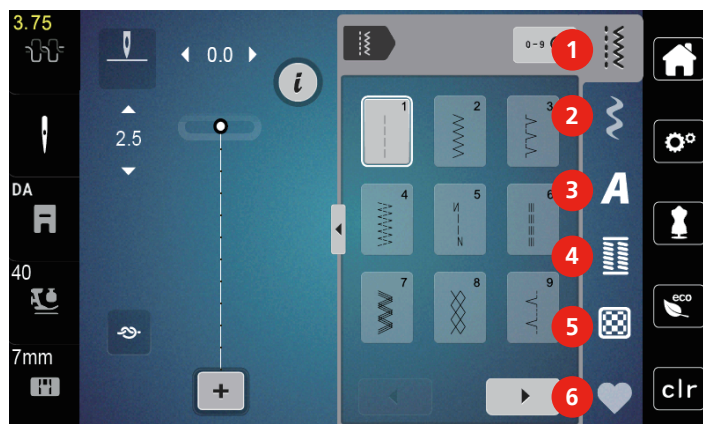

- | | | | |
|---|----------------------|---|---------------------------|
| 1 | Рабочие строчки | 4 | Петли |
| 2 | Декоративные строчки | 5 | Стежки для квилтов |
| 3 | Алфавиты | 6 | Собственная ячейка памяти |

Выбор образца строчки

- > Выберите образец строчки, алфавит или петлю.
- > Чтобы просмотреть другие образцы строчек, нажмите клавишу «Прокрутка» (1).
- > Чтобы увеличить перечень, нажмите клавишу «Показ всех образцов строчек» (2).
- > Чтобы уменьшить перечень образцов строчек, нажмите повторно клавишу «Показ всех образцов строчек» (2).
- 0-9 Q
 - > Чтобы выбрать образец по номеру строчки, нажмите клавишу «Ввод номера образца» (3).
 - Если при вводе образца появляется «!!!», то образец нельзя использовать в режиме комбинации.
 - Если при вводе образца появляется «???» , значит, такой образец не существует.

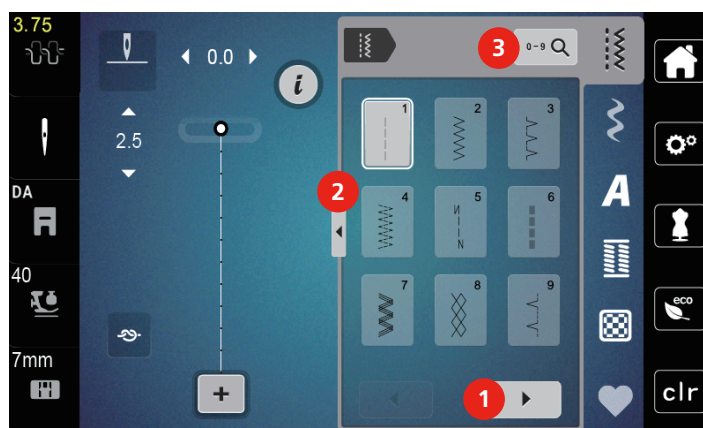

5.2 Верхний транспортер



Рекомендуется регулировать прижим лапки в зависимости от ткани. Чем толще ткань, тем слабее должен быть прижим лапки.

С верхним транспортером ткань одновременно подается сверху и снизу. Благодаря этому даже гладкие и тонкие ткани перемещаются равномерно и аккуратно. Полосы и клетки можно идеально подогнать благодаря равномерной подаче.

Применение верхнего транспортера

Верхний транспортер используется прежде всего при следующих швейных проектах:

- Шитье: Все виды шитья на сложных тканях, например, подрубка, застежки молния
- Петчворк: При точных полосках, клетках и при декоративных строчках с шириной строчки до 7 мм
- Аппликации: Пришивание тесемок и окантовка косой бейкой

Сложные для обработки ткани:

- Бархат, обычно в направлении ворса
- Махровые материалы
- Джерси, преимущественно в поперечном направлении к ворсу
- Искусственный мех или искусственный мех с покрытием
- Ваточный холст/фетр
- Ткани, подбитые ватой
- Полосатые и клетчатые узоры
- Ткани для гардин с повторяющимся узором

Ткани с плохим скольжением:

- Искусственная кожа, ткани с покрытием

Использование верхнего транспортера



Если используется верхний транспортер, нужно применять только лапки с задним отверстием.

- > Поднимите лапку.
- > Отожмите верхний транспортер вниз за лапку до фиксации.

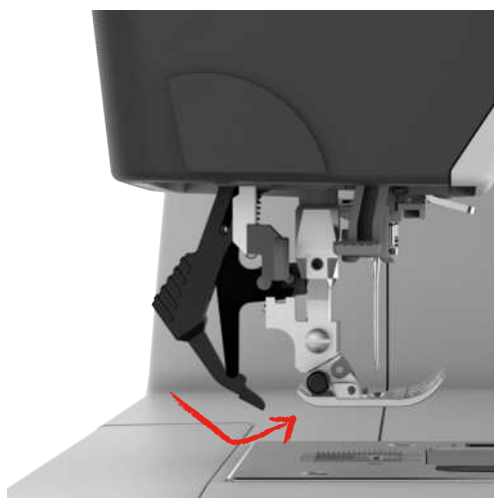

- > Поднимите лапку.
- > Чтобы снова снять верхний транспортер, вытяните его вниз и отклоните назад.

5.3 Регулятор скорости

Регулятором скорости можно плавно регулировать скорость.

- > Перемещайте регулятор скорости влево, чтобы уменьшить скорость.
- > Перемещайте регулятор скорости вправо, чтобы увеличить скорость.

5.4 Регулировка натяжения верхней нитки

Базовая установка натяжения верхней нитки осуществляется автоматически при выборе образца строчки.

Если используются другие швейные нитки, то могут возникнуть отклонения в натяжении верхней нитки. Поэтому необходимо индивидуально настроить натяжение верхней нитки в соответствии с швейным проектом и выбранным образцом строчки.

Изменения натяжения верхней нитки влияют на соответственно выбранный образец строчки. Изменения натяжения верхней нитки оказывают влияние на выбранный образец строчки и на все вышивальные образцы. Постоянные изменения натяжения верхней нитки для режима шитья Установка натяжения верхней нитки и для режима вышивания Установка натяжения верхней нитки можно осуществлять в программе Setup.



- > Нажмите клавишу «Натяжение верхней нитки».
- > Чтобы усилить или ослабить натяжение верхней нитки, перемещайте движок стилусом или пальцем.



5.5 Обработка образцов строчек

Настройка ширины строчки

- > Чтобы уменьшить ширину строчки, вращайте «Многофункциональную клавишу вверх» влево.
- > Чтобы увеличить ширину строчки, вращайте «Многофункциональную клавишу вверх» вправо.

- > Чтобы вызвать другие возможности установок, нажмите кнопку «Ширина строчки» (1).

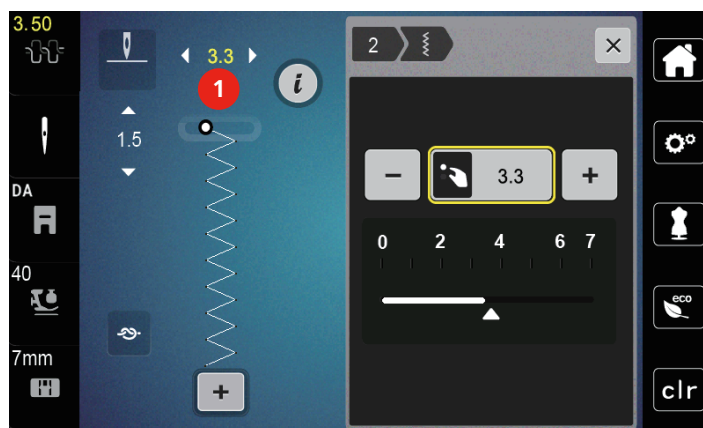

Изменение длины стежка

- > Чтобы уменьшить длину стежка, вращайте «Многофункциональную клавишу внизу» влево.
- > Чтобы увеличить длину стежка, вращайте «Многофункциональную клавишу внизу» вправо.
- > Чтобы вызвать другие возможности установок, нажмите кнопку «Длина стежка» (1).

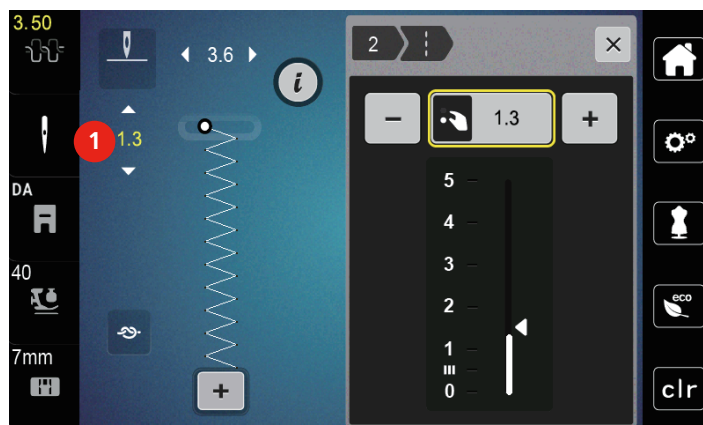

Корректировка баланса

Различные ткани, нитки и прокладки могут так повлиять на запрограммированные образцы строчек, что их нельзя будет сшить точно. Электронным балансом можно откорректировать эти отклонения и тем самым оптимально подогнать образец к обрабатываемой ткани.

- > Выберите образец строчки или алфавит.
- > Сшейте образец строчки.
- > Нажмите клавишу «i».





- > Нажмите клавишу «Баланс».
- Появится обзор образцов строчки.

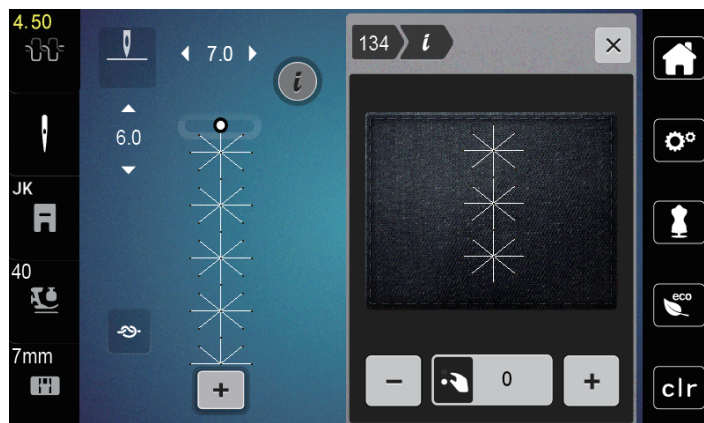

- > Чтобы откорректировать продольное направление образца, вращайте клавишу «Многофункциональная клавиша внизу» до тех пор, пока предварительный обзор образца не совпадет со сшитым образцом на ткани.
- > Измененные установки баланса можно сохранять для каждой строчки в «Собственная ячейка памяти».
- > Измененные установки баланса действительны до тех пор, пока не будет нажата кнопка «clr» или не будет выключена машина.

Установка повтора образца



- > Выберите образец строчки или алфавит.
- > Нажмите клавишу «i».



- > Чтобы повторить образец строчки, нажмите клавишу «Повтор образца» 1 раз.
- > Чтобы повторять комбинацию образцов до 9 раз, нажимайте клавишу «Повтор образца» от 2-х до 9-ти раз.
- Машина автоматически останавливается после выполнения напечатанного числа образцов.



- > Чтобы выполнить строчечный шов в конце шитья, кнопка «Закрепка» становится активной.
- > Чтобы деактивировать закрепление строчки, нажмите кнопку «Закрепка».

Зеркальное отображение образца



- > Выберите образец строчки или алфавит.
- > Нажмите клавишу «i».



- > Нажмите клавишу «Зеркальное отображение влево/вправо», чтобы отобразить образец слева направо.



- > Нажмите клавишу «Зеркальное отображение вверх/вниз», чтобы вышить образец против направления шитья.

Изменение длины образца

Образцы стежков категории гладьевых строчек можно удлинить или укорачивать.

- > Выберите образец строчки.
- > Нажмите клавишу «i».



- > Нажмите клавишу «Изменение длины образца».
- > Чтобы установить длину образца, перемещайте задвижку или нажмите кнопки «+»/«-» (1).
- > Чтобы определить плотность образца, нажмите кнопки «+»/«-» (2).

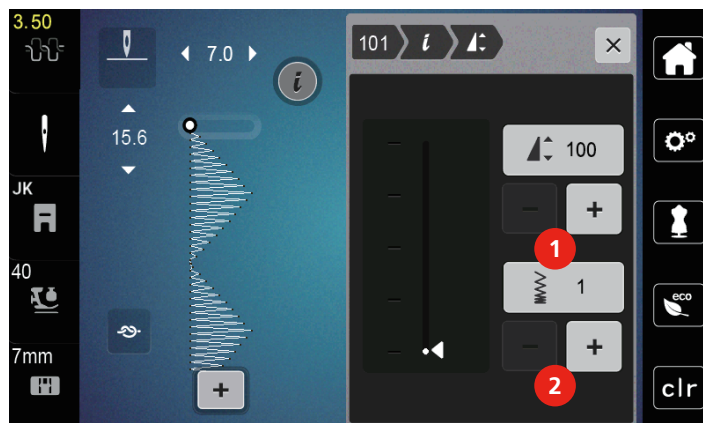

Непрерывное шитье в обратном направлении

- > Выберите образец строчки или алфавит.
- > Нажмите клавишу «i».



- > Чтобы постоянно шить в обратном направлении, нажмите клавишу «Постоянное шитье в обратном направлении»(1).

Шитье в обратном направлении стежок за стежком

- > Выберите образец строчки, алфавит или пуговичную петлю.
- > Нажмите клавишу «i».
- > Чтобы шить в обратном направлении стежок за стежком, нажмите клавишу «Шитье в обратном направлении стежок за стежком»(2).

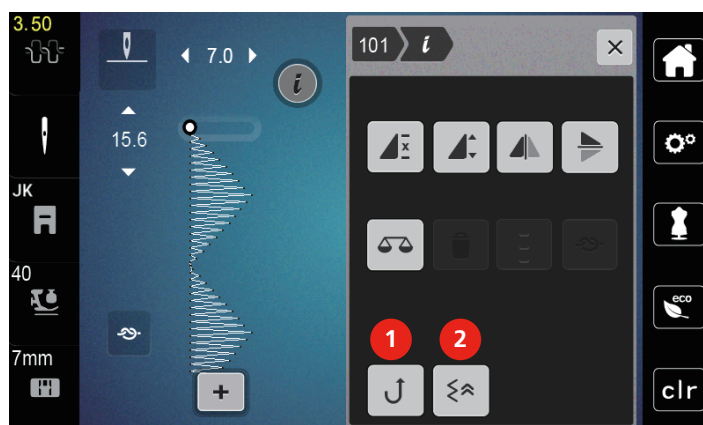

5.6 Комбинирование образцов

Режим комбинирования образцов. Обзор

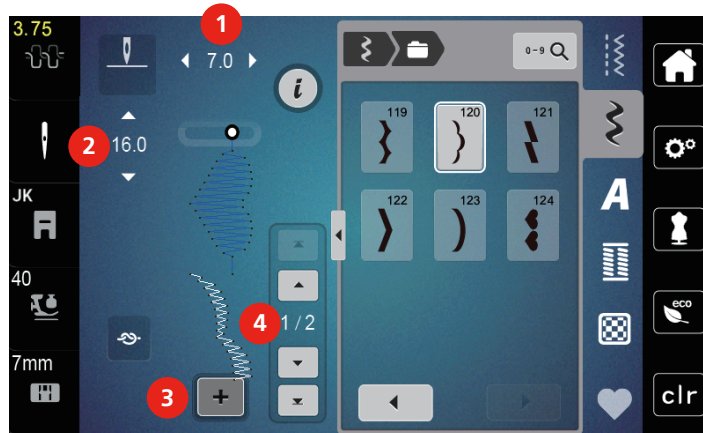

- | | | | |
|---|----------------------------------|---|--|
| 1 | Ширина строчки активного образца | 3 | Режим комбинирования образцов/режим отдельных образцов |
| 2 | Длина стежка активного образца | 4 | Отдельный образец строчки в пределах комбинации |

Создание комбинаций стежков

В режиме комбинирования образцов можно составлять вместе образцы строчек и алфавиты по собственному желанию. Каждую комбинацию можно комбинировать макс. 20 строчками. Образцы дизайнера стежков нельзя использовать в комбинациях образцов.



- > Нажмите клавишу «Режим отдельного образца/Режим комбинирования образцов»(3).
- > Выберите нужный образец.
- > Чтобы вернуться в режим отдельного образца, повторно нажмите клавишу «Режим отдельного образца/Режим комбинирования образцов».

Обработка отдельного образца строчки

- > Создайте комбинацию образцов строчек.
- > Нажмите стилусом или пальцем на нужную позицию (1) в комбинации образцов, чтобы выбрать отдельный образец.

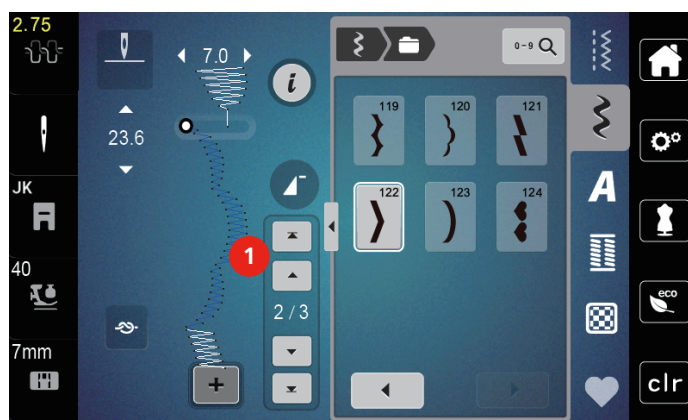

- > Нажмите кнопку «i»-диалог, чтобы обработать отдельный образец строчки.

Удаление отдельного образца строчки

- > Создайте комбинацию образцов строчек.
- > Чтобы выбрать отдельный образец, нажмите стилусом или пальцем на нужную позицию (1) в комбинации образцов.



- > Нажмите клавишу «i».



- > Чтобы удалить отдельный образец строчки, нажмите кнопку «Удалить».

Добавление отдельного образца строчки

- > Чтобы добавить образец в начало, перейдите в самое начало в группу образцов и нажмите на вторую верхнюю стрелку (1).
 - Обе верхние стрелки деактивированы.
- > Добавьте новый образец строчки.

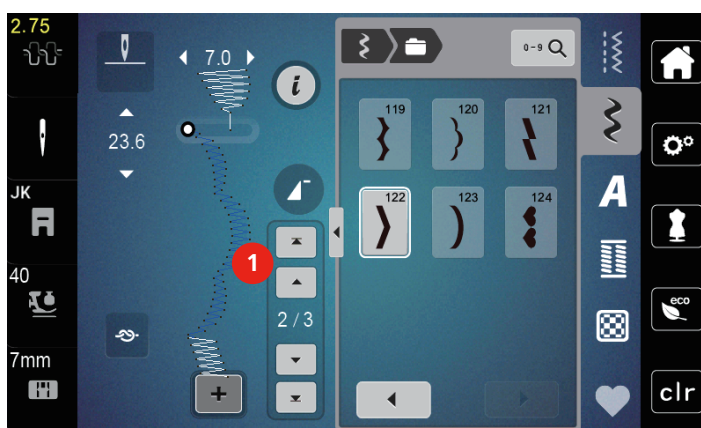

- > Создайте комбинацию образцов строчек.

- > Чтобы выбрать отдельный образец после выбранного образца, нажмите стилусом или пальцем на нужную позицию (2) в комбинации образцов или используйте стрелку (3)..

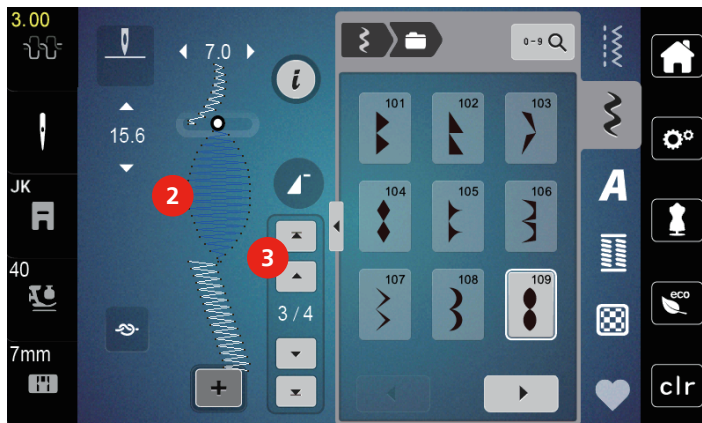

Зеркальное отображение комбинации образцов строчек

- > Создайте комбинацию образцов строчек.
- > Нажмите кнопку «i»-диалог.



- > Нажмите клавишу «Обработка целой комбинации».

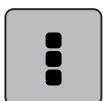

- > Нажмите клавишу «Зеркальное отображение влево/вправо», чтобы отобразить слева направо всю комбинацию образцов.
- > Нажмите повторно клавишу «Зеркальное отображение влево/вправо», чтобы вернуть изменения к базовым установкам.



Установка повтора образца

- > Создайте комбинацию образцов строчек.
- > Нажмите клавишу «i».



- > Нажмите клавишу «Обработка целой комбинации».

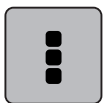

- > Нажмите клавишу «Повтор образца» 1 раз, чтобы повторить комбинацию образцов.
 - «Закрепка» в самом конце будет активна.
- > Чтобы повторять комбинацию образцов до 9 раз, нажмите повторно клавишу «Повтор образца».
- > Чтобы отключить повтор образца, нажимайте клавишу «Повтор образца» так часто, пока вместо цифры не появится «X».



Закрепление комбинации образцов

Закрепление в конце комбинации образцов активно.

- > Чтобы деактивировать автоматическое закрепление в конце комбинации образцов, нажмите кнопку «Закрепка», .
- > Создайте комбинацию образцов.
- > Нажмите кнопку «i».
- > Нажмите клавишу «Обработка целой комбинации».



- > Нажмите клавишу «Закрепление строки».
 - Каждый отдельный образец комбинации образцов может быть закреплен в начале или в конце.

Сохранение комбинации образцов строчек

Чтобы снова применять созданные комбинации образцов строчек, их можно сохранять в папке «Собственная ячейка памяти».

- > Создайте комбинацию образцов строчек.
- > Нажмите кнопку «Собственная ячейка памяти».



- > Нажмите кнопку «Сохранение образцов строки».



- > Нажмите кнопку «Подтвердить» или желтую клавишу, чтобы сохранить комбинацию образцов строчек.

Загрузка комбинации образцов строчек

- > Нажмите клавишу «Режим отдельного образца/Режим комбинирования образцов».



- > Нажмите кнопку «Собственная ячейка памяти».



- > Нажмите кнопку «Открыть сохраненную комбинацию».
- > Выберите комбинацию образцов строчек.

Перезапись комбинации образцов строчек

- > Создайте комбинацию образцов строчек.
- > Нажмите клавишу «Собственная ячейка памяти».



- > Нажмите клавишу «Сохранение образца».
- > Выберите комбинацию образцов строчек, которую нужно перезаписать.



- > Нажмите кнопку «Подтвердить», чтобы перезаписать комбинацию образцов строчек.

Удаление комбинации образцов строчек



- > Создайте комбинацию образцов строчек.
- > Нажмите кнопку «i»-диалог.

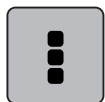

- > Нажмите клавишу «Обработка целой комбинации».



- > Нажмите клавишу «Удаление».



- > Нажмите кнопку «Подтвердить».

5.7 Управление образцом строчки

Сохранение образца строчки в собственной ячейке памяти

В файле «Собственная ячейка памяти» можно сохранять любые, в том числе и индивидуально измененные, образцы.

- > Выберите образец строчки, алфавит или пуговичную петлю.
- > Измените образец строчки.
- > Нажмите кнопку «Собственная ячейка памяти».



- > Нажмите кнопку «Сохранение образцов строчки».



- > Нажмите клавишу «Подтвердить».

Перезапись образца строчки из собственной ячейки памяти

Предпосылка:

- Образец строчки сохранен в собственной ячейке памяти.
- > Выберите образец строчки, алфавит или пуговичную петлю.
- > Измените образец строчки.
- > Нажмите кнопку «Собственная ячейка памяти».



- > Нажмите кнопку «Сохранение образцов строчки».
- > Выберите образец, который нужно перезаписать.



- > Нажмите клавишу «Подтвердить».

Загрузка образца строчки из собственной ячейки памяти

Предпосылка:

- Образец строчки сохранен в собственной ячейке памяти.



- > Нажмите кнопку «Собственная ячейка памяти».



- > Нажмите клавишу «Загрузка образца».
- > Выберите образец строчки.

Удаление образца строчки из собственной ячейки памяти

Предпосылка:

- Образец строчки сохранен в собственной ячейке памяти.



- > Нажмите кнопку «Собственная ячейка памяти».



- > Нажмите клавишу «Удаление».
- > Выберите образец строчки.









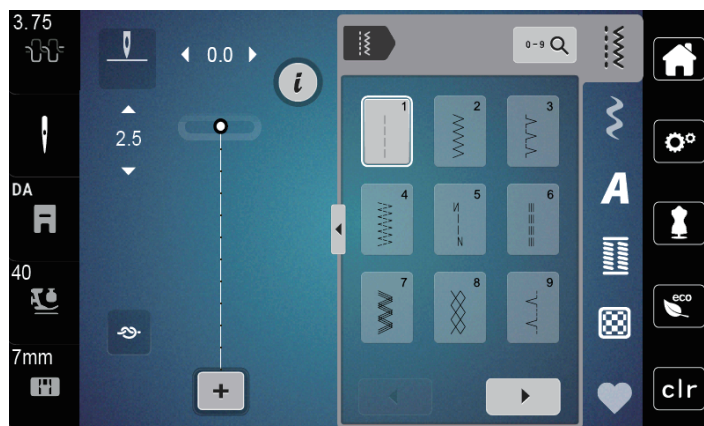





- > Нажмите клавишу «Подтвердить».

6 Рабочие строчки

6.1 Обзор рабочих строчек



Образец строчки	Номер строчки	Название	Описание
	1	Прямая строчка	Стачивание и простегивание.
	2	Строчка зигзаг	Укрепление швов, обработка кантов, выполнение эластичных швов и закрепление кружевных вставок.
	3	Оверлочная строчка	Сшивание и обметывание эластичных тканей в ходе одной операции.
	4	Строчка «серпантин»	Штопка строчкой «серпантин», шитье заплаток, усиление кантов материала.
	5	Программа закрепления строчки	Закрепление начала и конца шва прямой строчкой.
	6	Тройная прямая строчка	Для износостойких швов на прочных материалах, видимых подрубленных краев и видимых швов.
	7	Тройная строчка зигзаг	Для износостойких швов на прочных материалах, видимых подрубленных краев и видимых швов.
	8	Сотовая строчка	Для эластичных тканей и подрубленных краев. Применяется также с резиновой нижней ниткой.
	9	Потайная строчка	Потайная строчка, эффект фестончатой подшивки на мягком джерси и тонких тканях, декоративный шов.
	10	Двойная оверлочная строчка	Сшивание и обметывание эластичных тканей в ходе одной операции.
	11	Сверхэластичная строчка	Для высокоэластичных открытых швов. Для всех видов одежды.

Образец строчки	Номер строчки	Название	Описание
	12	Гофрирующая строчка	Для большинства видов тканей; Пришивание резинок, стачные швы = края материала соединяются встык, декоративные строчки.
	13	Трикотажный оверлочный шов	Сшивание и обметывание эластичных тканей в ходе одной операции.
	14	Строчка «джерси»	Декоративная подшивка, декоративный шов на белье, шитье заплаток на пуловерах и трикотаже.
	15	Универсальная строчка	Для плотных тканей, таких как фетр и кожа. Плоские соединительные швы, видимые швы, нашивание резинки, декоративная строчка.
	16	Прошитый зигзаг	Обработка и укрепление кантов материала, вшивание резиновой тесьмы, декоративный шов.
	17	Строчка «лайкра»	Для лайкровых материалов; плоские соединительные швы, видимые швы, обработка швов на изделиях женской галантереи.
	18	Эластичная строчка	Для сверхэластичных тканей, открытый шов на спортивной одежде.
	19	Усиленный оверлочный шов	Для средней плотности трикотажных и махровых материалов. Оверлочные или плоские соединительные швы.
	20	Трикотажный оверлочный шов	Сшивание и обметывание изделий ручной и машинной вязки в ходе одной операции.
	21	Сметочная строчка	Для швов и подшивок.
	22	Простая программа штопки	Штопка разрывов и поврежденных мест на ткани.
	23	Усиленная программа штопки	Усиление заштопанных разрывов и поврежденных тканей.
	24	Программа закрепки	Укрепление прорезей карманов, пришивание шлевок.

6.2 Шитье прямой строчкой



Настройка длины стежка в соответствии со швейным проектом, например, для джинсовой ткани длинные стежки (примерно 3 – 4 мм), для тонких тканей короткие стежки (примерно 2 – 2.5 мм).
 Настройка длины стежка в соответствии с толщиной ниток. Например, при прострачивании многокруточными толстыми нитками длинные стежки (примерно 3 – 5 мм).

Предпосылка:

- Лапка для выполнения зигзага (DA) вставлена.



- > Нажмите клавишу «Рабочие строчки».
- > Выберите прямую строчку № 1.

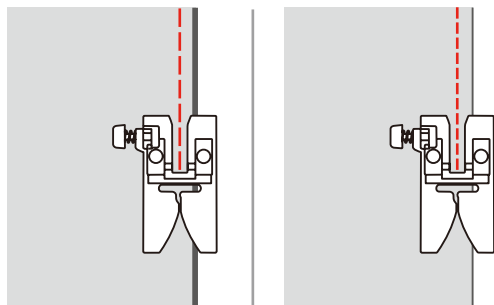

6.3 Закрепление автоматической программой закрепления строчки

Происходит равномерное закрепление определенным количеством выполненных стежков 6 вперед и 6 назад.

Предпосылка:

- Лапка для выполнения зигзага (DA) вставлена.



- > Нажмите клавишу «Рабочие строчки».
- > Выберите программу закрепления строчки № 5.
- > Нажмите на пусковую педаль.
 - Машина автоматически закрепляет строчку.
- > Выполните шов нужной длины.



- > Нажмите клавишу «Закрепление строчки».
 - Машина автоматически закрепляет строчку и останавливается в конце программы закрепления строчки.

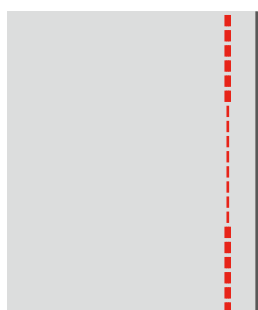

6.4 Вшивание застёжек «молния»



Так как подача ткани в начале шитья может быть трудной, рекомендуется прочно удерживать нитки в начале шитья, или на несколько стежков оттянуть швейный проект слегка назад или сначала прошить в обратном направлении 1 – 2 см.

- > Вставьте лапку для выполнения зигзага (DA).
- > Нажмите кнопку «Рабочие строчки».
- > Выберите прямую строчку № 1.
- > Зашейте отрезок с застёжкой молния длинными стежками.
- > Обработайте припуски на шов по отдельности.
- > Разгладьте шов утюгом.
- > Откройте застёжку молния.

- > Приметайте застежку молния под материалом таким образом, чтобы края материала смыкались над серединой застежки.

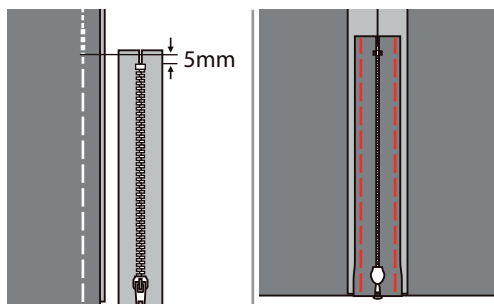

- > Вставьте лапку для пришивания молнии (JB).
- > Если пришивается левая сторона застежки молния, закрепите правую сторону стержня лапки на держателе.

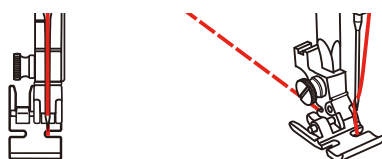

- > Если пришивается правая сторона застежки молния, закрепите левую сторону стержня лапки на держателе.

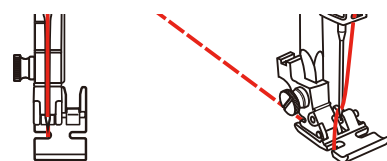

- > Прострочите левую сторону раскрытой молнии сверху вниз.
- > Закройте молнию, оставив примерно 5 см до конца.
- > Шейте над нижним концом правую сторону молнии.
- > Остановка перед салазками лапки для пришивания молнии с нижней позицией иглы
- > Раскрытие застежки молния
- > Прошейте правую сторону до конца.
- > Снимите сметочные стежки.

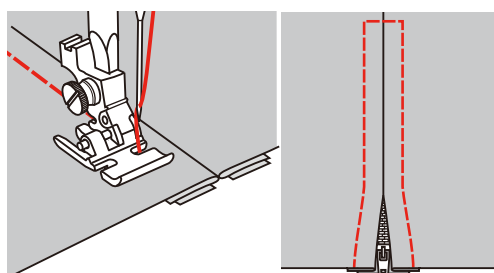

6.5 Шитье тройной прямой строчки

Трехстежковая прямая строчка особенно подходит для износостойких швов и для жестких и плотных тканей, таких как джинсовая ткань и вельвет.

- > Вставьте лапку для выполнения зигзага (DA).
- > Нажмите кнопку «Рабочие строчки».
- > Выберите тройную прямую строчку № 6.



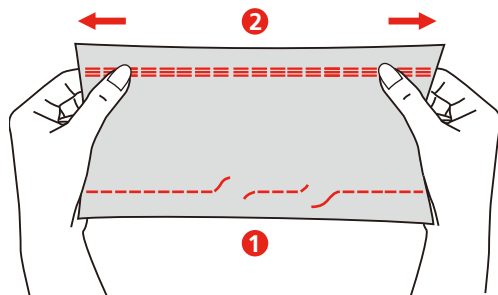

1 Прямая строчка

2 Тройная прямая строчка

6.6 Шитье тройного зигзага

На плотных тканях, в особенности на джинсовой ткани, чехлах для шезлонга, маркизах. Подшивка на тканях, подвергающихся частой стирке. Сначала обметывайте подогнутые края.

- > Вставьте лапку для выполнения зигзага (DA).
- > Нажмите кнопку «Рабочие строчки».
- > Выберите тройную строчку зигзаг № 7.

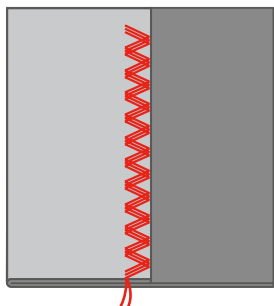

6.7 Свободная штопка

Для штопки дыр или протертых мест на любой ткани.

Если нитки выступают наружу, стежки выглядят некрасиво, в этом случае передвигайте ткань помедленнее. Если на изнанке ткани образуются узелки, передвигайте ткань быстрее. При обрыве нитки ткань обязательно надо передвигать равномернее.

- > Снимите лапкодержатель и вставьте на стержень для лапки лапку для вышивания свободными руками (RX).
 - Стержень (1) должен лежать на верхней стороне прижимного винта иглы (2).
- > Надавите сзади на лапку для вышивания свободными руками (RX) указательным пальцем и затяните винт (3).

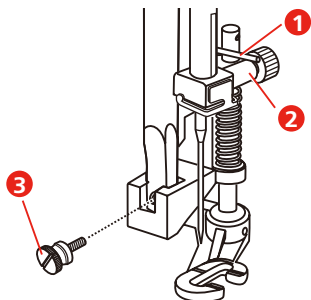

- > Нажмите кнопку «Рабочие строчки».
- > Выберите прямую строчку № 1.
- > Опустите транспортер.

- > Закрепите приставной столик.
- > Закрепите ткань в штопальных пальцах (специальная принадлежность).
 - Место починки остается равномерно растянутым и не будет стягиваться.
- > Направляйте материал вручную слева направо, без жесткого прижима.
- > Чтобы предотвратить образование разрывов и обрыв нитки, закругляйте строчку.

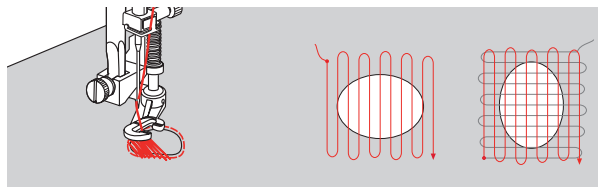

6.8 Усиленная автоматическая штопка

Простая программа штопки № 22 подходит прежде всего для быстрой штопки протертых мест или разрывов. Рекомендуется подклеивать под протертые места или разрывы легкую ткань или тонкую самоклеющуюся ткань. Простая программа штопки № 22 заменяет нити основы на любых тканях. Если поверхность штопки перекашивается, можно выровнять ее функцией баланса.

Усиленная программа штопки № 23 прежде всего подходит для быстрой штопки тонких мест или разрывов. Усиленная программа штопки №23 заменяет нити основы и поперечные нити на всех материалах.

Предпосылка:

- Подкладочная ткань зафиксирована сметочной строчкой.
- > Вставьте лапку с салазками для петель (RJ).
- > Нажмите клавишу «Рабочие строчки».
- > Выберите усиленную программу для штопки № 23.
- > Опустите лапку над серединой разрыва.

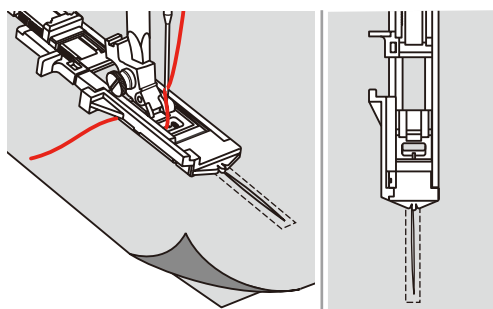

- > Установите держатель пуговицы на лапке для выполнения петель на нужную длину. Размер мест штопки можно изменять.
 - Максимальная длина строчки составляет 2,6 см (1 дюйм), а максимальная ширина строчки 7 мм (9/32 дюйма).

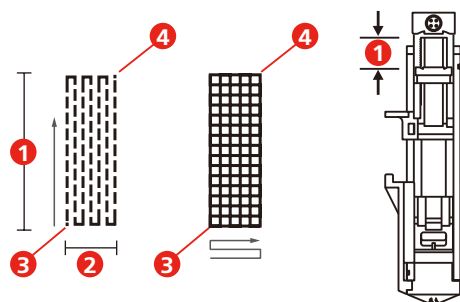
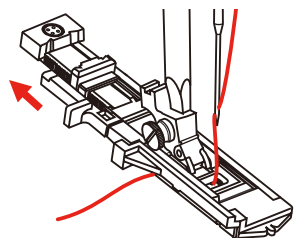

- | | | | |
|---|----------------|---|-----------|
| 1 | Длина строчки | 3 | Начало |
| 2 | Ширина строчки | 4 | Остановка |

- > Расположите материал так, чтобы игла находилась в 2 мм (1/16 дюйма) перед областью штопки.
- > Опустите лапку.

Опуская лапку, не давите на переднюю часть лапки, так как при этом будет сшит неверный размер.

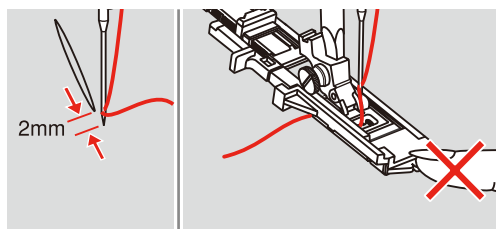

- > Проведите верхнюю нитку вниз сквозь отверстие в лапке.
- > Оттяните рычажок петельной лапки вниз до упора.
 - Рычажок петельной лапки находится за ручкой на лапке для петель.
- > Удерживайте верхнюю нитку на левой стороне перпендикулярно к лапке с салазками для петель и начинайте шить.

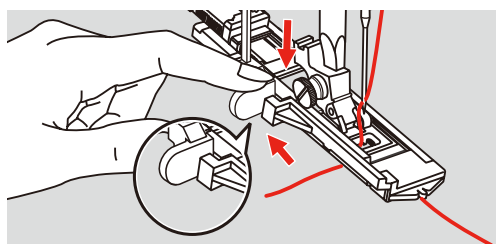

- > Если область шитья слишком большая, можно прошить ее несколько раз (или шить поперек), чтобы добиться лучшего результата шитья.

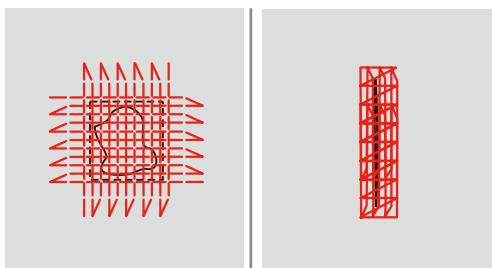

6.9 Обработка края

Строчка зигзаг подходит для всех материалов. Но ее можно использовать и при эластичных швах, а также для декоративных работ. Для тонких материалов нужно использовать штопальные нитки. При гладьевом валике рекомендуется устанавливать плотный, короткий зигзаг с длиной стежка 0,5 – 0,7 мм. Гладьевой валик можно использовать для аппликаций и для вышивания.

Предпосылка:

- Край ткани лежит плоско и не закручивается.
- > Вставьте лапку для выполнения зигзага (DA).
 - > Вставьте лапку для выполнения зигзага (DA).
 - > Нажмите кнопку «Рабочие строчки».
 - > Выберите не очень большую ширину строчки и не очень длинный стежок.
 - > Направьте край ткани по середине подошвы лапки, чтобы игла с одной стороны прокалывала ткань, а с другой стороны выходила за край.

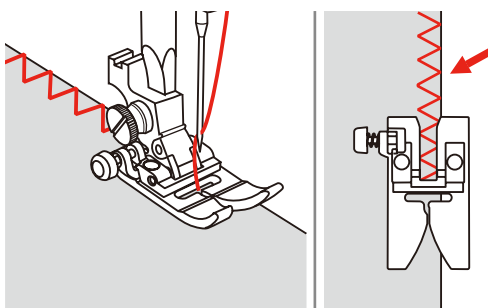

6.10 Шитье двойным оверлочным швом

Двойной оверлочный шов подходит для рыхлых трикотажных материалов и в качестве поперечного шва на вязаных изделиях. При шитье трикотажных материалов нужно применять новую иглу «джерси», чтобы не повредить тонкие ячейки материала. При шитье эластичных тканей можно использовать иглу для эластичных материалов.

- > Вставьте лапку для выполнения зигзага (DA).
- > Нажмите кнопку «Рабочие строчки».



- > Выберите двойной оверлочный шов № 10.

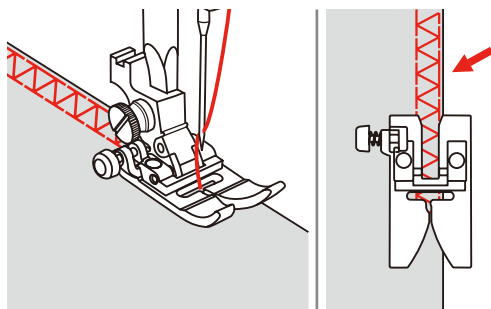

6.11 Шитье оверлочной строчкой

Шитье краеобметочным стежком вдоль кантов материала во избежание разлохмачивания. При шитье эластичных тканей используйте иглу для эластичных материалов.

- > Вставьте оверлочную лапку (D1).
- > Нажмите кнопку «Рабочие строчки».
- > Выберите двойной оверлочный шов № 3.
- > Шейте материал краем ткани против направляющей лапки.

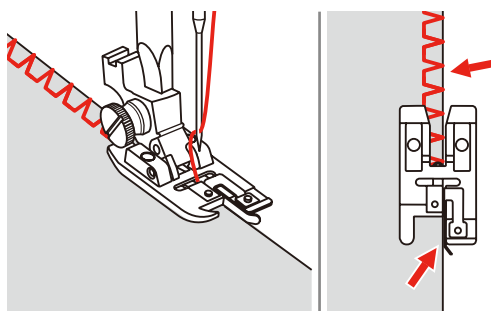

6.12 Отстрачивание кромок с кромкоправителем

Для отстрачивания материала параллельными широкими строчками рекомендуется вести кромкоправитель вдоль ранее проложенной строчки.

- > Вставьте лапку для выполнения зигзага (DA).
- > Нажмите кнопку «Рабочие строчки».
- > Выберите прямую строчку № 1.
- > Вставьте кромкоправитель в отверстие лапки и определите нужную ширину.
- > Прошейте первый ряд и переместите его над материалом, чтобы шить следующие ряды, при этом направляющая перемещается вдоль предыдущего ряда шва.

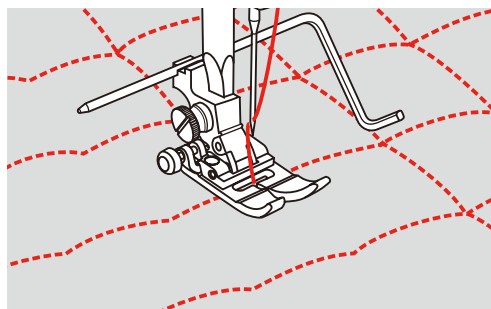

6.13 Шитье узкого края



- > Вставьте подрубатель (DG) (специальная принадлежность).
- > Нажмите кнопку «Рабочие строчки».
- > Выберите прямую строчку № 1.
- > Подогните край материала примерно на 3 мм, затем вновь подогните его вдоль края материала примерно на 5 см.

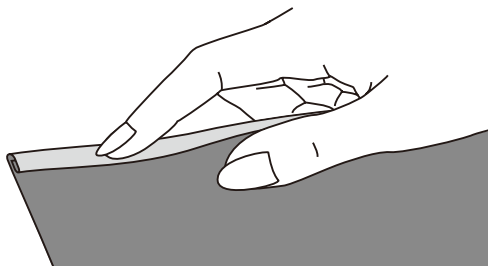

- > Установите иглу в складке с помощью маховика.
- > Опустите лапку.
- > Выполните несколько стежков и поднимите лапку.
- > Введите складку в спиралеобразное отверстие подрубателя.
- > Двигайте материал в разные стороны до тех пор, пока складка не примет форму ролика.

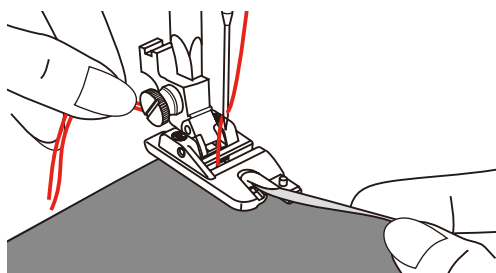

- > Опустите лапку.
- > Начинайте медленно вводить срезанный край материала перед подрубателем равномерно в отверстие подрубателя и шейте.

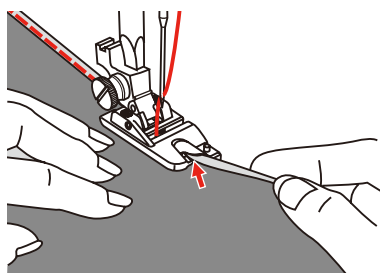

6.14 Выполнение потайного шва

Для незаметной подшивки средней плотности и плотных материалов из хлопка, шерсти и смешанных волокон.

Предпосылка:

- Кромки ткани обработаны краевой строчкой.
- > Вставьте лапку потайного стежка (DM).
- > Нажмите кнопку «Рабочие строчки».



- > Выберите потайную строчку № 9.

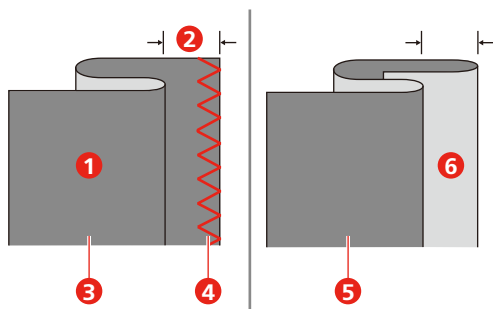

- > Вращайте маховик вперед, пока игла не окажется в крайней левой позиции.
- > Игла должна прокалывать только складку ткани. Если это не так, отрегулируйте ширину строчки.
- > Установите направляющую (2) вращением ручки регулятора (1) так, чтобы направляющая соприкасалась со складкой.

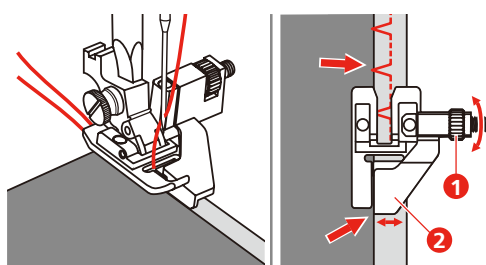

- > Медленно шейте и осторожно подталкивайте ткань вдоль края направляющей.

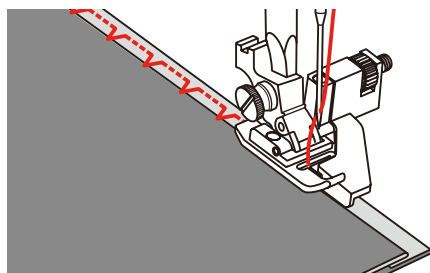

– Поворот ткани

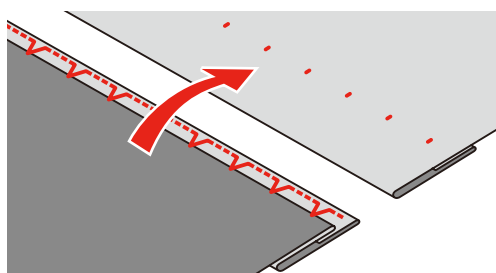

6.15 Выполнение декоративной подшивки

Декоративная подшивка подходит прежде всего для эластичных подшивок на трикотажных изделиях из хлопка, шерсти, синтетики и смешанных волокон.

- > Вставьте вышивальную лапку (JK).
- > Нажмите кнопку «Рабочие строчки».
- > Выберите строчку «джерси» № 14.
- > Приутюжьте и при необходимости приметайте подгибку.
- > При необходимости уменьшите прижим лапки.
- > Прошейте подгибку с нужной глубиной на передней стороне.



- > Обрежьте остальную ткань на обратной стороне.

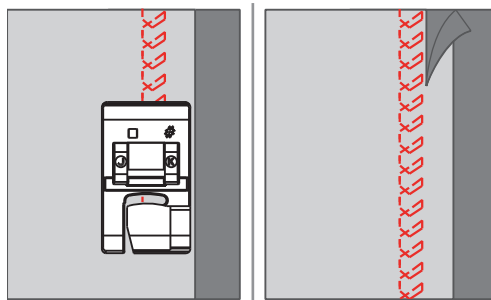

6.16 Выполнение сметочной строчки

При сметывании рекомендуется использовать тонкую штопальную нитку. Ее легко можно потом удалить. Максимальная длина стежка 5 мм. Рекомендуемая длина стежка составляет 3.5 – 5 мм. Сметочная строчка подходит для работ, при которых желательна очень большая длина стежка.



- > Вставьте лапку для выполнения зигзага (DA).
- > Нажмите клавишу «Рабочие строчки».
- > Выберите сметочную строчку № 21.
- > Выберите длину стежка.
- > Чтобы избежать смещения слоев ткани, скрепите сметываемые детали булавками, втыкаемыми поперек направления сметочной строчки.
- > В начале и конце прошейте 3 – 4 закрепительных стежка.

6.17 Шитье утолщений

- > Вставьте лапку для выполнения зигзага (DA).
 - Черная кнопка на левой стороне лапки фиксирует лапку в горизонтальном положении, если нажать ее до опускания лапки (1). Это обеспечивает равномерное движение в начале шва и помогает при шитье нескольких слоев ткани, например, при шитье джинс.
- > При достижении наивысшей точки опустите иглу и поднимите лапку.
- > Нажмите на носик лапки и на черную кнопку, опустите лапку и продолжайте шить.
 - Черная кнопка автоматическая отменяет блокировку после нескольких стежков.

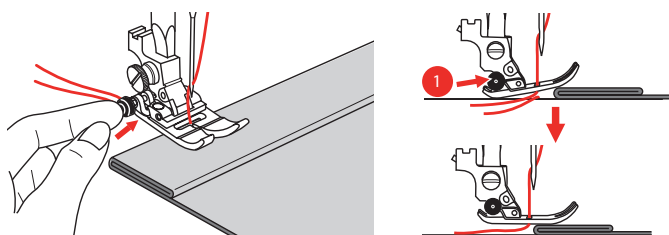

Чтобы поддерживать лапку при ручной подаче ткани и шитье в сторону складки, можно также уложить на изнанку шва другой кусок ткани такой же толщины.

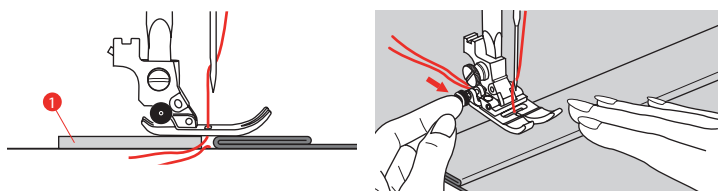

- 1 Картон или плотная ткань

6.18 Обработка уголков



- > Дойдя до уголка, остановите машину.
- > Воткните иглу в ткань.



- > Поднимите лапку.
- > Используйте иглу как центр вращения и поверните ткань.
- > Опустите лапку и продолжайте шить.

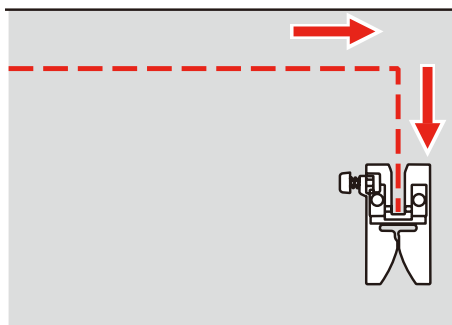

7 Декоративные строчки

7.1 Обзор декоративных строчек

В зависимости от типа ткани эффектнее всего смотрятся более простые или более сложные декоративные строчки.

- Декоративные строчки, запрограммированные простыми прямыми стежками, особенно хорошо смотрятся на легких тканях, например, декоративная строчка № 142.
- Декоративные строчки, запрограммированные тройными прямыми стежками или несколькими гладьевыми строчками, очень подходят для тканей средней плотности, например, декоративная строчка № 152.
- Декоративные строчки, запрограммированные гладьевыми строчками, особенно хорошо смотрятся на плотных тканях, например, декоративная строчка № 101.

Для получения совершенного рисунка строчки используйте в качестве верхней и нижней ниток нитки одного цвета и стабилизатор. При ворсистых или длинноволокнистых материалах рекомендуется укладывать на лицевую сторону ткани дополнительно водорастворимую прокладку, которую можно будет легко удалить после шитья.

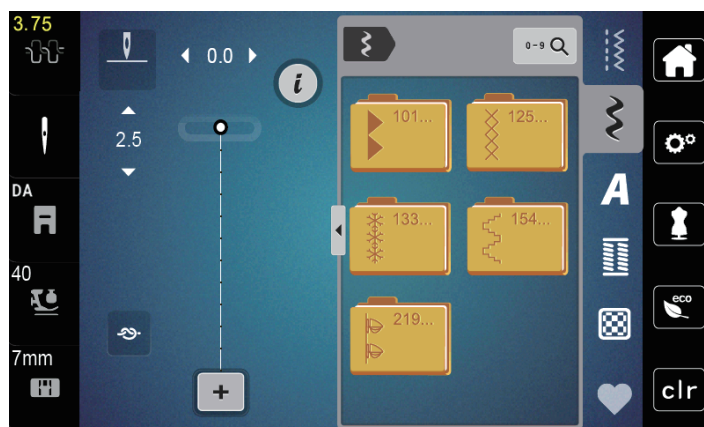

Декоративная строчка	Номер строчки	Название
	101-124	Гладьевые строчки
	125-132	Крестообразные стежки
	133-153	Натуральные стежки
	154-218	Геометрические стежки
	219-233	Молодежные строчки

7.2 Изменение плотности стежков

При некоторых гладьевых строчках (например № 101) может измениться плотность стежков. Если плотность стежков увеличивается, то при этом уменьшается расстояние между стежками. Если плотность стежка уменьшается, расстояние между стежками увеличивается. При этом установленная длина образца не изменяется.

- > Выберите гладьевую строчку.
- > Нажмите клавишу «i».



- > Нажмите клавишу «Изменение длины образца/Изменение плотности стежков».
- > Установите плотность стежка кнопками (1) «-» или «+».



7.3 Шитье крестообразных стежков

Крестообразная вышивка это традиционная техника и дополнение к обычным декоративным строчкам. Если выполнять крестообразные стежки на льняной структуре, они выглядят как ручная вышивка. Если выполнять крестообразные стежки вышивальными нитками, образец выглядит более полным. Крестообразные стежки используются прежде всего для декорации дома, в качестве бордюров на деталях одежды и как обычные украшения. Так как каждый следующий ряд стежков ориентируется на первый ряд, рекомендуется шить первый ряд в виде прямой линии.

- > Вставьте лапку для выполнения зигзага (DA), вышивальную лапку (JK) или открытую вышивальную лапку (DN) (специальная принадлежность).
- > Выберите крестообразные стежки № 125-132 и при необходимости комбинируйте их.
- > Чтобы сшить прямую линию, выполните первый ряд стежков с помощью кромконаправителя или ограничительной рейки.
- > Сшейте второй ряд с помощью кромконаправителя рядом с первым рядом.

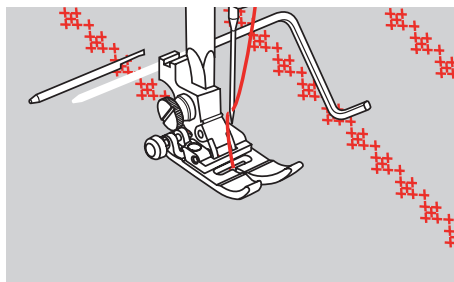
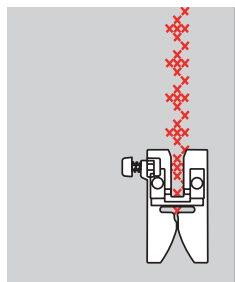

8 Алфавиты

8.1 Обзор алфавитов

Блочный, контурный и рукописный шрифты можно шить заглавными и строчными буквами.

Для получения совершенного стежка рекомендуется использовать в качестве верхней и нижней ниток нитки одного цвета. Работу можно укрепить на изнаночной стороне ткани прокладкой-стабилизатором. На лицевой стороне ворсистой или длинноволокнистой ткани, например, махровой ткани, можно дополнительно использовать водорастворимый стабилизатор.

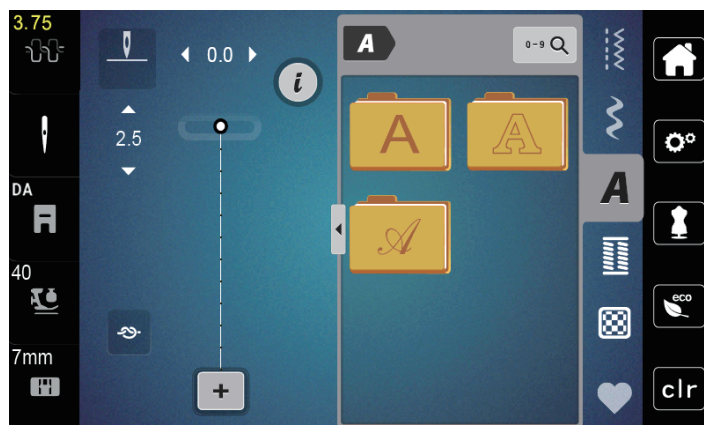

Образец строчки	Название
ABCabc	Блочный шрифт
ABCabc	Контурный шрифт
<i>ABCabc</i>	Рукописный шрифт (курсив)

8.2 Создание надписи



Рекомендуется выполнять пробное шитье с выбранными нитками, оригинальной тканью и оригинальной прокладкой. Надо также следить за тем, чтобы ткань подавалась равномерно и легко, не застревая. Во время шитья нельзя тянуть, подталкивать или удерживать ткань.



- > Выберите кнопку «Алфавиты».
- > Выберите шрифт.



- > Чтобы создать комбинацию, нажмите клавишу «Режим отдельного образца/Режим комбинации» (1).
- > Чтобы открыть расширенный режим ввода, нажмите кнопку «Показать алфавит» (2).

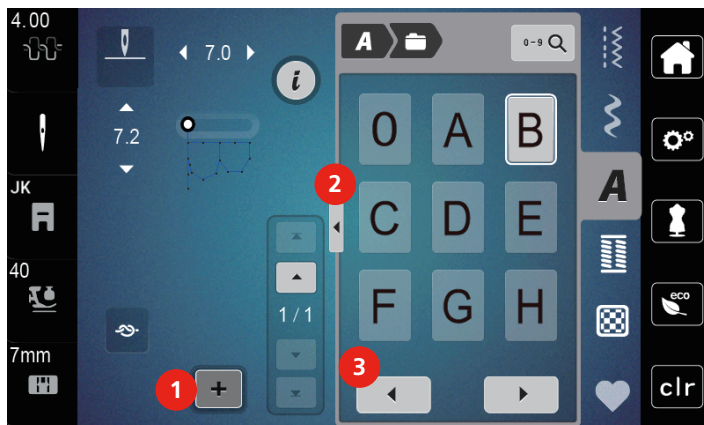

- > Выберите буквы.



- > Чтобы просмотреть остальные буквы, нажмите кнопку «Прокрутка влево» (3).



- > Чтобы удалять отдельные буквы введенного текста, нажмите кнопку «DEL».
- > Чтобы закрыть расширенный режим ввода, повторно нажмите кнопку «Показать алфавит» (1).



9 Петли

9.1 Обзор Петли

Чтобы для каждой пуговицы, для каждой цели и для каждой детали одежды можно было создать подходящую петлю, bernette b77 оснащена обширной коллекцией петель. Подходящую пуговицу можно пришить на машине. Также можно шить глазки.

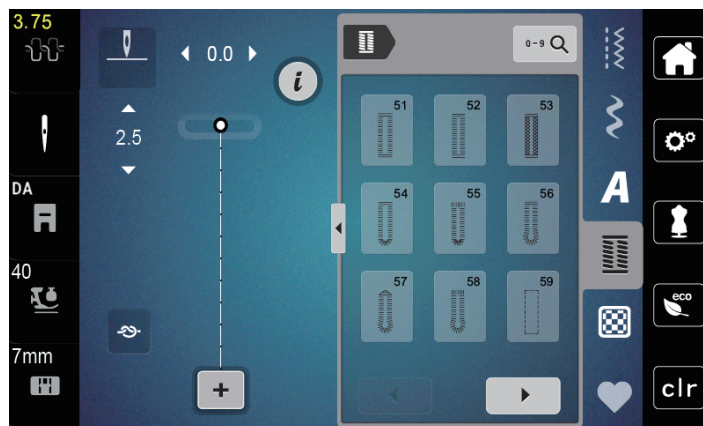

Петля	Номер петли	Название	Описание
	51	Бельевая петля	Для легких и средней плотности материалов; на блузках, платьях, постельном белье.
	52	Малая бельевая петля	Для легких и средней плотности материалов; на блузках, платьях, детской одежде, при поделочных работах.
	53	Эластичная петля	Для всех высокоэластичных джерси из хлопка, шерсти, шелка и синтетических волокон.
	54	Круглая петля с нормальной закрепкой	Для средней плотности и плотных тканей; на платьях, жакетах, пальто, непромокаемой одежде.
	55	Круглая петля с поперечной закрепкой	Для средней плотности и плотных тканей из различных материалов: на платьях, жакетах, пальто, непромокаемой одежде
	56	Петля с глазком	Для плотных, неэластичных материалов; на пиджаках, пальто, одежде для досуга.
	57	Петля с глазком и точечной закрепкой	Для плотных, неэластичных материалов: на пиджаках, пальто, одежде для досуга.
	58	Петля с глазком и поперечной закрепкой	Для плотных, неэластичных материалов: на пиджаках, пальто, одежде для досуга.

Петля	Номер петли	Название	Описание
	59	Петля прямой строчкой	Программа для предварительного простегивания пуговичных петель, для прорезей карманов, для усиления петель, специально для петель на натуральной или искусственной коже.
	63	Петля с имитацией ручной работы	Для легких и средней плотности тканых материалов; на блузках, платьях, одежде для досуга, постельном белье.
	64	Петля с двумя закругленными концами	Для средней плотности и плотных тканей из различных материалов.
	66	Узкая петля с двойной острой застежкой	Декоративные петли для тканей средней плотности; на блузках, платьях, жакетах.
	69	Декоративная петля с «мушкой»	Для декоративных петель на плотных, неэластичных материалах.
	71	Эластичная петля	Для джинсовых и грубых трикотажных материалов.
	60	Программа пришивания пуговиц	Пришивание пуговиц с 2 и 4 отверстиями.
	61	Глазки, выполняемые мелким зигзагом	Как отверстие для шнурков и тонких тесемок, для декоративных работ.
	62	Глазки, выполняемые прямым стежком	Как отверстие для шнурков и тонких тесемок, для декоративных работ.

9.2 Маркировка петли

- > Маркируйте позицию петли на ткани.
 - Максимальная длина петли составляет 3 см (1 3/16 дюйма). (Сумма диаметра и толщины пуговицы.)
- > Размер петли определяется с помощью пуговицы, вставленной в пластину держателя пуговицы.

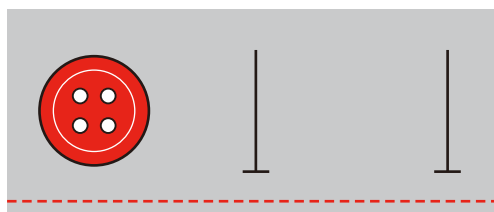

9.3 Автоматическое выполнение петель

- > Вставьте лапку с салазками для петель (RJ).
- > Вытяните пластину для крепления пуговиц и вдените пуговицу.
- > Протяните нитку через отверстие в лапке, а затем уложите ее под лапку.
- > Нажмите клавишу «Пуговичные петли».

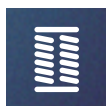

- > Выберите петельную строчку.

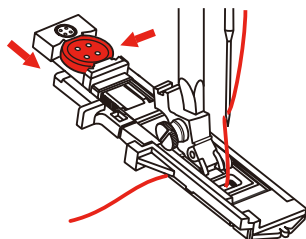

- > Установите нужную ширину строчки и длину стежка.
- > Уложите ткань под лапкой так, чтобы маркировка средней линии совпала со стартовой точкой (1).

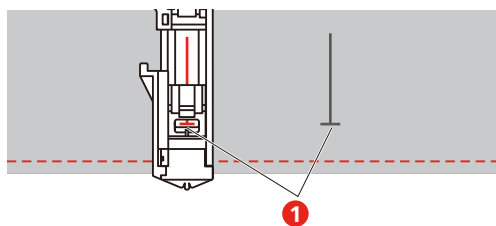

- > Нажмите кнопку «Start/Stop».
 - Пока рычажок петельной лапки поднят, экран показывает ошибку, нужно опустить рычажок петельной лапки.
- > Оттяните рычажок петельной лапки насколько возможно вниз, пока он не зафиксируется.

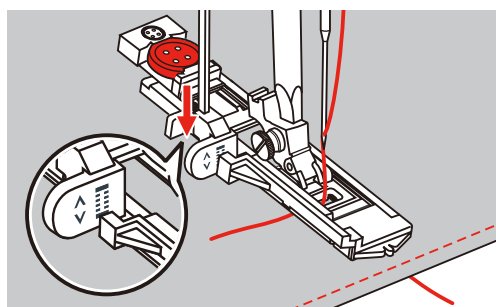

- > Удерживайте игольную нитку вертикально к лапке с салазками для петель и начинайте шить.
 - После того как петля будет выполнена, машина перед остановкой автоматически выполнит закрепляющий стежок.

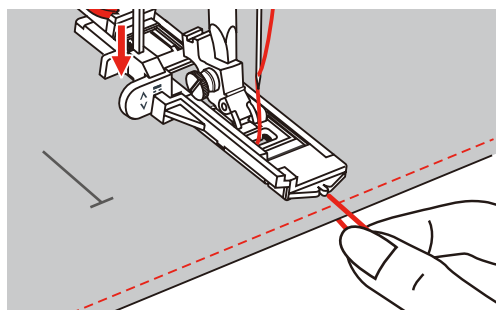

– Петли будут сшиты как указано на рисунке с передней стороны лапки назад.

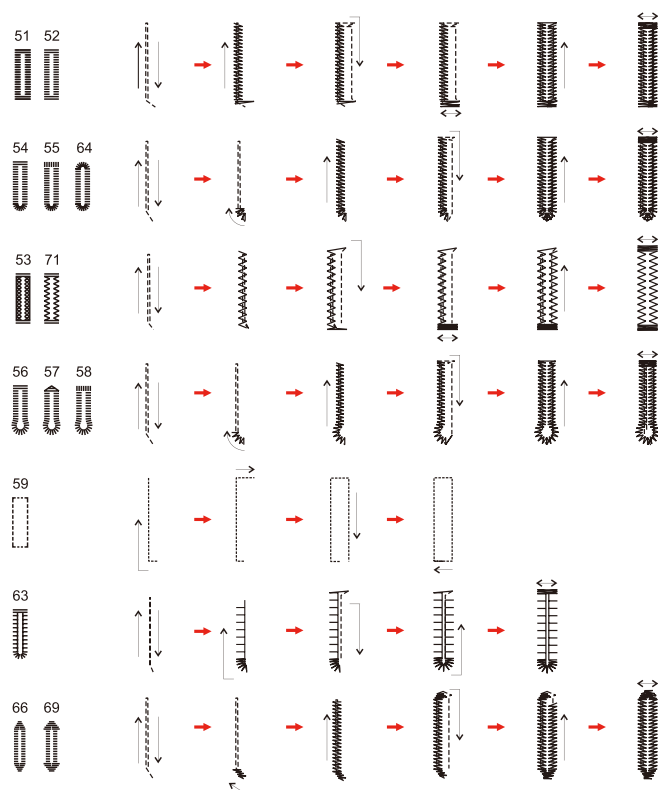

- > Поднимите лапку и обрежьте нитку.
- > После выполнения петли поднимите рычажок петельной лапки вверх до упора.

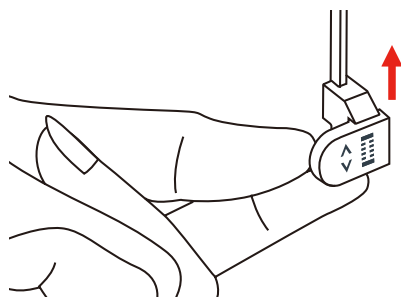

- > Разрежьте петлю и следите за тем, чтобы на обеих сторонах не был разрезан гладьевой шов. Используйте иглу в качестве упора у закрепки петли, чтобы не обрезать лишнее.

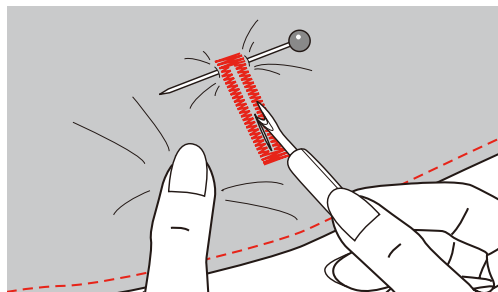

9.4 Укрепление петли

При шитье петель на эластичных тканях зацепите под лапку для выполнения петель толстую нитку или шнур.

- > Вставьте лапку с салазками для петель (RJ).
- > Вытяните пластину для пуговиц и вставьте туда пуговицу.
- > Протяните нитку через отверстие в лапке, а затем уложите ее под лапку.

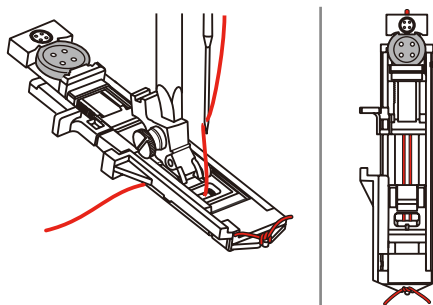

- > Зацепите оба конца нитки на передней стороне лапки, введите их в желобки и временно завяжите их там.
- > Установите ширину строчки и шитье.

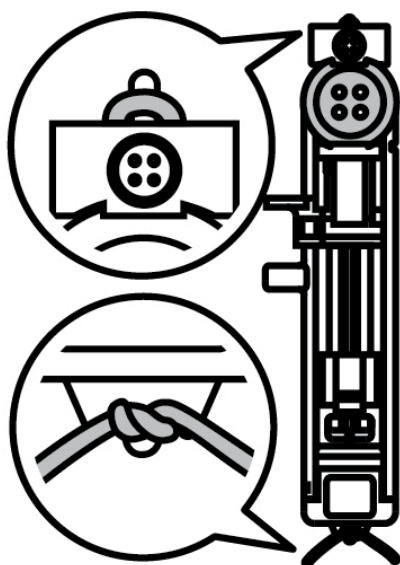

- > Опустите лапку и шейте петлю.
 - Вкладная нить прошивается стороной петли.
- > Затяните петлю вкладной нити, чтобы она была скрыта закрепкой.
- > Выведите концы вкладной нити на изнанку материала с помощью иглы для ручного шитья и завяжите их узлом или закрепите стежками.

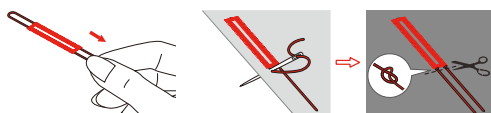

9.5 Пришивание пуговиц

С помощью программы пришивания пуговиц можно пришивать пуговицы с 2 или 4 отверстиями, кнопочные застежки или защелки. Для лучшей стабильности можно дважды включить программу пришивания пуговиц. На пуговицах с 4 отверстиями лучше сначала пришить передние отверстия.

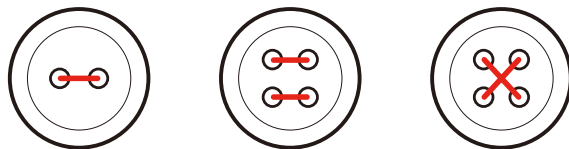

В программе пришивания пуговиц первый закрепляющий стежок всегда прокалывает левое отверстие пуговицы.

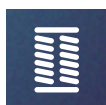

- > Установите лапку для пришивания пуговиц (RC).
- > Нажмите клавишу «Петли».
- > Опустите транспортер.
- > Выберите программу пришивания пуговиц № 60.
- > Подберите пуговицу к швейному проекту.
- > Проверьте расстояние между отверстиями, вращая маховое колесо. При необходимости измените ширину строчки.

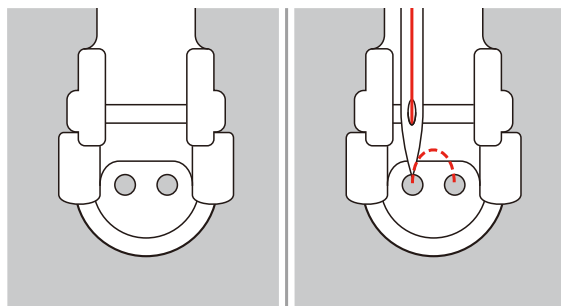

- > В начале шитья удерживайте нитки.
 - Машина выполняет программу пришивания пуговицы и автоматически останавливается.
 - Если нужна ножка пуговицы, положите на пуговицу штопальную иглу и шейте.
- > Вытягивайте обе нижние нитки до тех пор, пока на изнанке не будут видны концы верхней нитки.
- > Свяжите нитки узлом вручную.

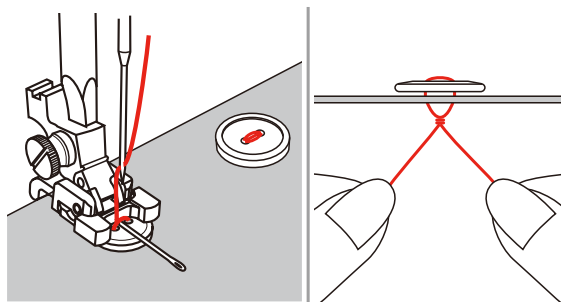

9.6 Выполнение глазков



Для лучшей стабильности выполните глазок 2 раза.

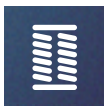

- > Вставьте лапку для выполнения зигзага (DA), вышивальную лапку (JK) или открытую вышивальную лапку (DN) (специальная принадлежность).
- > Нажмите клавишу «Петли».
- > Выберите программу выполнения глазков № 61 или № 62.
- > Чтобы изменить размер глазка, поверните «Многофункциональную клавишу вверх» или «Многофункциональную клавишу вниз».
- > Сшейте программу выполнения глазков.
 - Машина автоматически останавливается в конце программы выполнения глазков.
- > Глазки вырезаются с помощью шила, пуансона или дырокола.

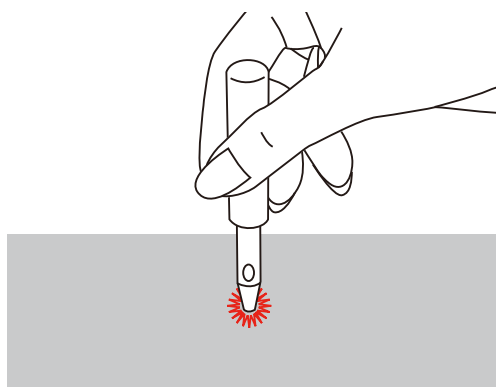

10 Квилтинг

10.1 Обзор стежков для квилтинга

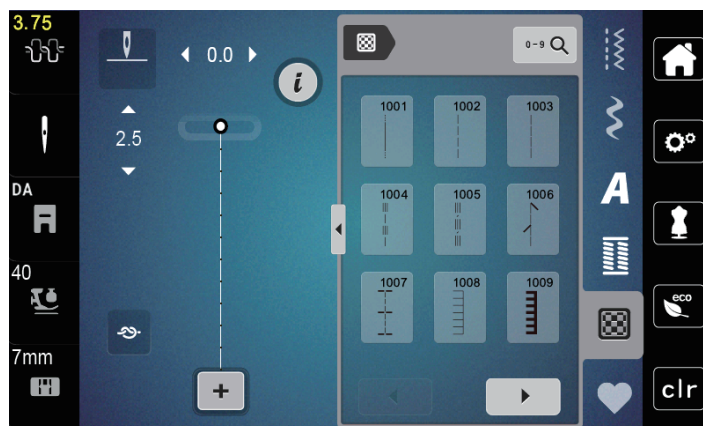

Образец строчки	Номер строчки	Название	Описание
	1001	Стежка квилтов, программа закрепки	Для закрепки короткими стежками вперед в начале и конце шва.
	1002	Стежка квилтов, прямая строчка	Прямая строчка с длиной стежка 2 мм, для стачивания частей петчворка.
	1003	Строчка петчворк/ Прямая строчка	Прямая строчка с длиной стежка 3 мм.
	1004	Ручная стегальная строчка 1005, 1030, 1034, 1035	Имитация ручной работы для шитья нитями из моноволокна.
	1006	Декоративный квилт вариации 1007, 1010-1012, 1015 -1019, 1025 -1027, 1031-1032	Для "Crazy Patchwork" и отделок.
	1008	Парижский стежок	Для пришивания аппликаций и декоративных тесемок.
	1009	Двойной парижский стежок	Для пришивания аппликаций и декоративных тесемок.
	1013	Двойной парижский стежок	Для шитья на кантах между двумя аппликациями, "Crazy Patchwork".
	1014	Двойной парижский стежок	Для шитья на кантах между двумя аппликациями, "Crazy Patchwork".
	1020	Стежок «елочка» вариации 1021 -1023	Для "Crazy Patchwork" и отделок.
	1024	Пунктирный стежок	Имитация извилистых узоров.
	1029	Стежок "елочка" 1028, 1033	Для "Crazy Patchwork" и отделок.

10.2 Программа закрепления строчки на квилтах



- > Вставьте лапку для выполнения зигзага (DA).
- > Нажмите клавишу «Стежки для квилта».
- > Выберите образец стежков для квилта № 1001.
- > Нажмите на пусковую педаль.
 - Машина автоматически шьет 5 коротких стежков вперед в начале шитья.



- > Выполните шов нужной длины.
- > Нажмите клавишу «Закрепление строчки».
 - Машина автоматически шьет 5 коротких стежков вперед и автоматически останавливается в конце программы закрепления строчки.

10.3 Шитье ручной стегальной строчки

Ручные стежки для квилта подходят для всех тканей и швейных проектов, которые должны выглядеть, как изготовленные вручную. Рекомендуется в качестве верхней нитки использовать нитки из моноволокна, а в качестве нижней нитки вышивальные нитки. Скорость должна быть невысокой во избежание разрыва нитки из моноволокна. При необходимости можно подогнать натяжение верхней нитки и баланс к швейному проекту и к выбранному стежку для квилтов.

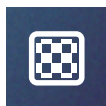

- > Вставьте лапку для выполнения зигзага (DA), вышивальную лапку (JK).
- > Нажмите кнопку «Стежки для квилтов».
- > Выберите ручную стегальную строчку № 1004, 1005.
- > При необходимости настройте натяжение верхней нитки и баланс в соответствии со швейным проектом и выбранным стежком для квилта.
- > Чтобы стартовать машину, нажмите пусковую педаль или кнопку «Start/Stop».

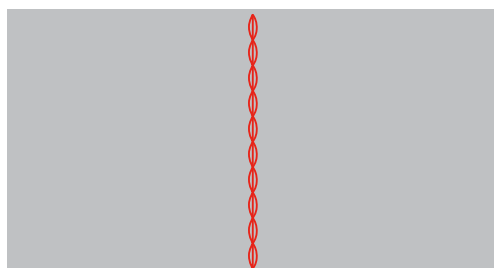

10.4 Работы с квилтом, при которых материал направляется руками



Перчатки для квилтинга (специальная принадлежность) с резиновыми утолщениями облегчают передвижение ткани.

Рекомендуется применять приставной столик (специальная принадлежность) и коленоподъемник. Лучше начинать стежку с середины и перемещать материал плавными кругообразными движениями во все стороны до получения нужного узора. Свободная машинная стежка и штопка основываются на одинаковом принципе свободного движения.

При стежке извилистыми пунктирными линиями вся поверхность квилта покрывается простегивающими стежками. Отдельные простегивающие строчки закруглены и не должны пересекаться друг с другом.

Предпосылка:

- Лицевая сторона квилта, объемная прокладка и подкладка должны быть надежно скреплены булавками или сметочными стежками.
- > Опустите транспортер.

- > Закрепите лапку для вышивания свободными руками (RX) на стержне лапки.
 - Стержень (1) должен лежать на верхней стороне прижимного винта иглы (2).
- > Надавите сзади на лапку для вышивания свободными руками (RX) указательным пальцем и затяните винт (3).

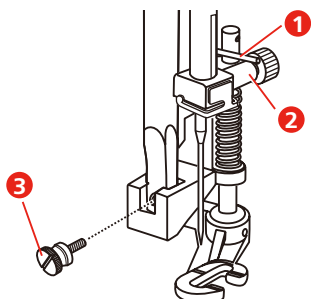

- > Нажмите клавишу «Рабочие строчки».
- > Выберите прямую строчку № 1.
- > При необходимости отрегулируйте натяжение верхней нити в соответствии с проектом шитья.
- > Нажмите пусковую педаль или кнопку «Пуск/Остановка», чтобы стартовать машину.
- > Чтобы передвигать ткань как в пальцах, придерживайте материал обеими руками вблизи от лапки.
- > Если нитка лежит сверху, перемещайте ткань медленнее.
- > Перемещайте ткань быстрее при образовании узелков на изнанке.

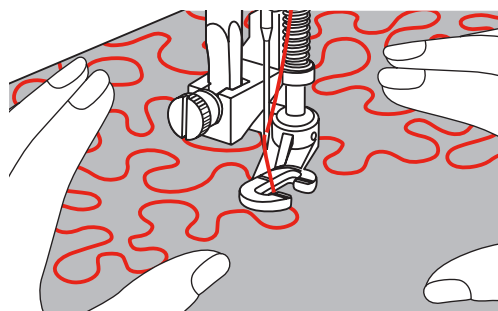

11 Приложение

11.1 Уход и чистка

Интервалы между чистками и уходом

Чтобы обеспечить эксплуатационную надежность и качество шитья машины, необходимы регулярные уход и чистка. Интервалы между чистками и уходом машины зависят от различных факторов, таких, как используемые ткани и нитки.

В качестве указания о необходимости чистить машину после каждых 500.000 стежков появляется сообщение.

В качестве указания о необходимости осуществить сервис машины после каждых 4.000.000 стежков появляется сообщение.

Чистка дисплея

- > Протрите дисплей в выключенном состоянии мягкой, слегка влажной микроволоконистой тканью.

Чистка транспортера

Периодически удаляйте обрезки ниток из-под игольной пластины.



ОСТОРОЖНО

Электрические части

Опасность повреждения иглы и челнока.

- > Переведите лапку в верхнее положение.
- > Выключите машину и отсоедините ее от сети.

- > Снимите лапку и удалите иглу.
- > Опустите транспортер.

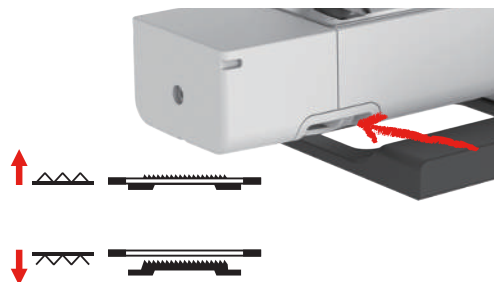

- > Снимите игольную пластину.
- > Почистите транспортер щеткой-кисточкой.

Чистка механизма челнока



ОСТОРОЖНО

Электрические части

Опасность повреждения иглы и челнока.

- > Переведите лапку в верхнее положение.
- > Выключите машину и отсоедините ее от сети.

- > Снимите лапку и удалите иглу.
- > Снимите игольную пластину.
- > Почистите шпульный колпачок щеточкой.

Указание: Маркировки шпульного колпачка и игольной пластины должны совпадать.

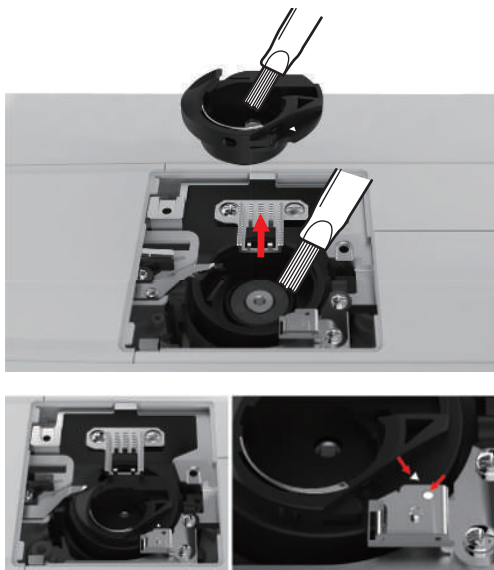

Смазка игловодителя

Возможно, что игловодитель движется без смазки не беспрепятственно. Если машина используется часто, нужно смазывать игловодитель каждые 6 месяцев во избежание блокировки.

ПРЕДУПРЕЖДЕНИЕ

Составные элементы с электроприводом

Опасность травмирования вблизи от игловодителя.

- > Выключите машину и отсоедините ее от сети.
- > Удалите защитный колпак (1) и винт (2).

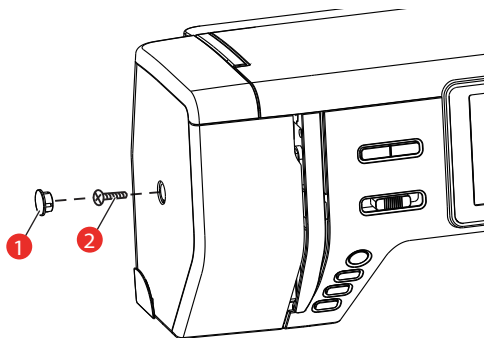

- > Снимите крышку головки машины (3).
 - После снятия крышки обратите внимание на подвижные части.

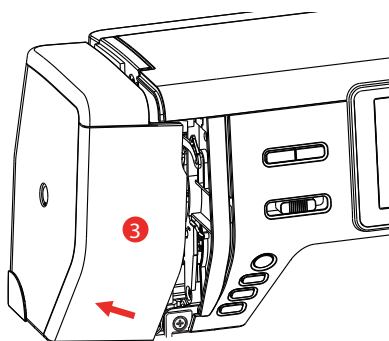

- > Введите одну каплю масла в подвижный механизм игловодителя, включая поводок/игловодитель, держатель и каретку игловодителя (наносите масло на маркированные стрелками места).

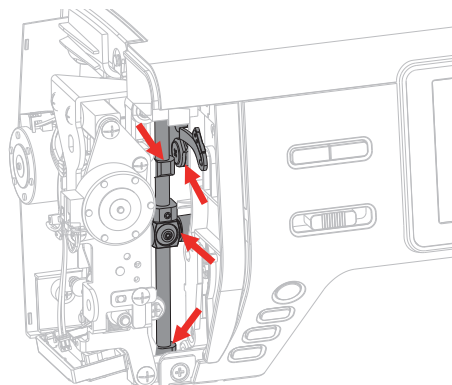

- > Снимите лапку.
- > Несколько раз поверните маховик и удалите лишнее масло тряпкой.
- > Установите крышку головки машины.

11.2 Устранение неполадок



Неполадка	Причина	Способ устранения
Неравномерная строчка	Слишком сильное или слишком слабое натяжение верхней нитки.	> Отрегулируйте натяжение верхней нитки.
	Игла затуплена или искривлена.	> Замените иглу и убедитесь в том, что используется новая качественная игла BERNINA.
	Игла плохого качества.	> Используйте новые качественные иглы BERNINA.
	Нитки плохого качества.	> Используйте качественные нитки.
	Неправильное соотношение между иглой и ниткой.	> Подберите подходящую к нитке иглу.
	Неправильно заправлена нитка.	> Заправьте нитку заново.
	Подтягивание работы при шитье.	> Ведите ткань равномерно.
	Под пружинкой шпульного колпачка скопилась пыль или обрезки ниток.	> Почистите механизм челнока.



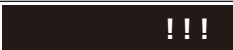
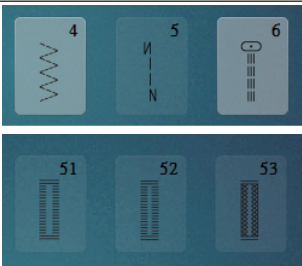

Неполадка	Причина	Способ устранения
Пропуск стежков	Игла не надлежащей системы.	> Применяйте иглы системы 130/705H.
	Игла затуплена или искривлена.	> Замените иглу.
	Игла плохого качества.	> Используйте новые качественные иглы BERNINA.
	Неправильно установлена игла.	> Вставьте иглу лыской на колбе назад до упора в иглодержатель и завинтите ее.
	Неправильная форма острия иглы.	> Острие иглы должно соответствовать текстильной структуре швейного проекта.
Дефект шва	Остатки ниток между нитенатяжными шайбами.	> Несколько раз проведите тонкую сложенную ткань между нитенатяжными шайбами (не применяйте наружные канты).
	Неправильно заправлена нитка.	> Заправьте нитку заново.
	Нитка застряла в петлителе.	> Удалите верхнюю нитку и выдвижную шпульку, вручную вращайте маховик вперед и назад и удалите остатки ниток.
	Неверное соотношение между иглой и ниткой.	> Проверьте соотношение между иглой и ниткой.
Обрыв верхней нитки	Неправильное соотношение между иглой и ниткой.	> Подберите подходящую к нитке иглу.
	Слишком сильное натяжение верхней нитки.	> Ослабьте натяжение верхней нитки.
	Неправильно заправлена нитка.	> Заправьте нитку заново.
	Нитки плохого качества.	> Используйте качественные нитки.
	Повреждена прорезь игольной пластины или носика челнока.	> Свяжитесь с дилером bernette, чтобы устранить повреждения. > Замените игольную пластину.

Неполадка	Причина	Способ устранения
Обрыв нижней нитки	Неправильно вставлена шпулька.	> Вытащите шпульку, заново вставьте ее и потяните за нитку. – Нитка должна легко скользить.
	Шпулька намотана неправильно.	> Проверьте шпульку и намотайте ее правильно.
	Повреждена прорезь игольной пластины.	> Свяжитесь с дилером bernette, чтобы устранить повреждения. > Замените игольную пластину.
	Игла затуплена или искривлена.	> Замените иглу.
Поломка иглы	Неправильно установлена игла.	> Вставьте иглу лыской на колбе назад до упора в иглодержатель и закрутите ее.
	Подтягивание работы при шитье.	> Ведите ткань равномерно.
	Перемещается толстая ткань.	> Применяйте для плотных тканей подходящую лапку, например, лапку для джинсовой ткани № 8. > Для плотных стыков используйте компенсационную пластинку.
	Нитка с узелками.	> Используйте качественные нитки.
Дисплей не реагирует	Неверные данные юстировки.	> Выключите машину. > Включите машину и одновременно нажмите кнопки «Игла слева/справа» и держите их нажатыми. > Заново отрегулируйте дисплей.
	Включен режим есо.	> Нажмите кнопку «Режим есо».
Ширина строчки не регулируется	Выбранную иглу и игольную пластину нельзя использовать вместе.	> Замените иглу. > Замените игольную пластину.
Слишком низкая скорость	Неподходящая температура помещения.	> Перед использованием подержите машину примерно 1 час в помещении с комнатной температурой.
	Установки в программе Setup.	> Установите скорость шитья в программе Setup. > Установите регулятор скорости.
Машина не стартует	Неподходящая температура помещения.	> Перед использованием подержите машину примерно 1 час в помещении с комнатной температурой. > Выключите и снова включите машину.
	Машина неисправна.	> Свяжитесь с дилером bernette.

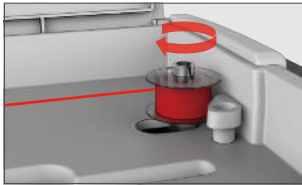
Неполадка	Причина	Способ устранения
Клавиша «Start-/Stopp» не светится	Свет неисправен.	> Свяжитесь с дилером bernette.
Лампа подсветки и свет на рукавной платформе не горят	Установки в программе Setup.	> Включите в программе Setup.
	Лампа подсветки неисправна.	> Свяжитесь с дилером bernette.
Устройство контроля верхней нитки не реагирует	Установки в программе Setup.	> Включите в программе Setup.
	Устройство контроля верхней нитки неисправно.	> Свяжитесь с дилером bernette.
Устройство контроля нижней нитки не реагирует	Установки в программе Setup.	> Включите в программе Setup.
	Устройство контроля нижней нитки неисправно.	> Свяжитесь с дилером bernette.

11.3 Сообщения об ошибке

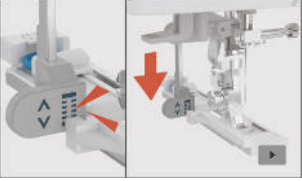
Уведомление на дисплее	Причина	Способ устранения
	Номер строчки не существует.	> Проверьте введенные данные и задайте новый номер.
	Выбор образца строчки в режиме комбинации невозможен.	> Проверьте введенные данные и задайте новый номер.
	Номер строчки не может быть выбран в режиме комбинации.	> Выберите другие строчки.
	Выбранную иглу и игольную пластину нельзя использовать вместе.	<ul style="list-style-type: none"> > Проверьте, правильно ли установлены игла и игольная пластина. > Смените иглу и выберите ее на поверхности пользователя. > Смените игольную пластину и выберите ее на поверхности пользователя.
	Моталка включена.	> Отключите моталку.

Уведомление на дисплее	Причина	Способ устранения
	<p>Контроль игольной нитки отключен.</p>	<ul style="list-style-type: none"> > Чтобы включить оба сенсора контроля игольной нитки, нажмите клавишу «Подтвердить». > Чтобы оставить сенсоры контроля игольной нитки отключенными, нажмите клавишу «Прервать».
	<p>Главный мотор не работает.</p>	<ul style="list-style-type: none"> > Вращайте маховик по часовой стрелке, пока игла не окажется наверху. > Снимите игольную пластину. > Удалите остатки ниток. > Почистите механизм челнока. > Удалите челнок и убедитесь в том, что к магнитной спинке челнока не прилипли сломанные кончики иглы.
	<p>Верхняя нитка израсходована.</p>	<ul style="list-style-type: none"> > Установите новую катушку. > Заправьте нитку заново.
	<p>Верхняя нитка оборвана.</p>	<ul style="list-style-type: none"> > Заправьте нитку заново.
	<p>Нижняя нитка израсходована.</p>	<ul style="list-style-type: none"> > Снимите пустую шпульку, заново намотайте ее и заправьте нитками.
	<p>Рычажок нитевдевателя не поднят.</p>	<ul style="list-style-type: none"> > Поднимите рычажок нитевдевателя.
	<p>Рычажок петельной лапки не касается лапки с салазками для петель (RJ).</p>	<ul style="list-style-type: none"> > Оттяните рычажок петельной лапки насколько возможно вниз, пока он не зафиксируется за держателем.
	<p>Рычажок петельной лапки не вытянут вниз. Транспортер опущен.</p>	<ul style="list-style-type: none"> > Оттяните рычажок петельной лапки насколько возможно вниз, пока он не зафиксируется за держателем. > Поднимите транспортер.

Уведомление на дисплее	Причина	Способ устранения
	Игла движется вбок.	При замене игольной пластины появляется эта картинка, так как игла возможно двигается.
	Игла движется вверх.	<ul style="list-style-type: none"> > Проверьте, нет ли посторонних предметов вблизи от игольной пластины. > Чтобы поднять иглу, нажмите клавишу «Подтвердить».
	После последней рекомендации почистить машину было выполнено 500.000 стежков.	<ul style="list-style-type: none"> > Почистите машину. > Чтобы после включения машины снова получать указания по чистке, нажмите кнопку «Прервать».
	После последнего сервисного обслуживания машины специалистом bernette было выполнено 4.000.000 стежков.	<ul style="list-style-type: none"> > Свяжитесь с дилером bernette, чтобы провести техническое обслуживание. > Чтобы после включения машины снова получать рекомендации провести техническое обслуживание, нажмите кнопку «Прервать».

11.4 Технические данные

Обозначение	Значение	Единица измерения
Лампа подсветки (LED)	300, 2	mA, Watt
Максимальная скорость	Режим шитья: 1000	Стежки в минуту
Размеры (В × Т × Н)	509 × 199,8 × 314,3	мм
Вес	10	кг
Потребление энергии	100	W
Входное напряжение	100 – 240	V
Класс защиты (электротехника)	Класс защиты II	

12 Обзор Образцы

12.1 Обзор Образцы строчек

Рабочие строчки

1	2	3	4	5	6	7	8	9	10	11
12	13	14	15	16	17	18	19	20	21	22
23	24									

Петли

51	52	53	54	55	56	57	58	59	60	61
62	63	64	66	69	71					

Декоративные строчки

Гладьевые строчки

101	102	103	104	105	106	107	108	109	110	111
112	113	114	115	116	117	118	119	120	121	122
123	124									

Крестообразные стежки

125	126	127	128	129	130	131	132			

Натуральные стежки

133	134	135	136	137	138	139	140	141	142	143
144	145	146	147	148	149	150	151	152	153	

Геометрические стежки

154	155	156	157	158	159	160	161	162	163	164
165	166	167	168	169	170	171	172	173	174	175
176	177	178	179	180	181	182	183	184	185	186
187	188	189	190	191	192	193	194	195	196	197
198	199	200	201	202	203	204	205	206	207	208
209	210	211	212	213	214	215	216	217	218	

Молодежные строчки

219	220	221	222	223	224	225	226	227	228	229
230	231	232	233							

Стежки для квилтов

1001	1002	1003	1004	1005	1006	1007	1008	1009	1010	1011
1012	1013	1014	1015	1016	1017	1018	1019	1020	1021	1022
1023	1024	1025	1026	1027	1028	1029	1030	1031	1032	1033
1034	1035									

Алфавитный указатель

А

Алфавиты 79

В

Верхний транспортер 53

Включение/отключение звукового сигнала 47

Восстановление базовых установок 49

Второй катушкодержатель 25

Выбор образца строчки 52

Вызов консультанта по шитью 50

Д

Декоративные строчки 77

З

Замена иглы 30

Замена игольной пластины 31

Замена лапкодержателя 28

Заправка верхней нитки 32

Заправка двухстержневой иглы 36

Заправка шпульной нитки 39

Защита окружающей среды 7

И

Игла, нитка, ткань 18

Измерение плотности ткани 45

Использование режима есо 50

Использование сетки для катушек 24

К

Калибровка экрана 48

Контроль игольной пластинки на поверхности пользователя
31

Л

Снятие подошвы лапки 28

Н

Намотка шпульной нитки 37

Настройка яркости дисплея 47

Нитесматывающей шайб 24

О

Обзор образцов строчек 99

П

Петли для пуговиц 81

Подготовка заправки ниток 31

Поднятие или опускание транспортера 26

Показ подошвы лапки в интерфейсе пользователя 29

Проверка версии ПО 49

Р

Рабочие строчки 64

Разъяснение символов 8

Регулировка натяжения верхней нитки 41

Регулировка положения 27

Регулировка прижима лапки 30

Регулятор скорости 54

Режим комбинации 58

С

Сообщения об ошибке 96

Соотношение между иглой и ниткой 21

Сохранение комбинации образцов строчек 61

Стежка квилтов 88

Т

Технические данные 98

У

Указания по технике безопасности 4

Установка закрепительных стежков 41

Установка иглы вверху/внизу 24

Установка катушки 25

Установка коленного рычага 23

Установка контроля игольной нитки 46

Установка контроля шпульной нитки 46

Установка кромкоправителя 29

Установка остановки иглы в верхнем/нижнем положении
(постоянно) 30

Установка подошвы лапки 28

Установка подсветки 47

Установка цвета дисплея 46

Устранение неполадок 93

Уход и чистка 91

Х

Хранение и утилизация 104

Ч

Чистка механизма челнока..... 91

Чистка транспортера 91

Ш

Шитье в обратном направлении 44

13 Технический паспорт

Обозначение	Значение
Вес брутто	14 кг
Вес нетто (без принадлежностей)	9 кг
Система иголок	130/705H (См. стр. 18)
Обзор образцов стежков	(См. стр. 99)
Класс защиты от поражения электрическим током	II
Напряжение	100 - 240 В
Кол-во стежков в минут	макс.850
Мощность двигателя	постоянный ток, 100 Вт
Влажность воздуха в помещении, макс.	80 %
Температурные условия перед эксплуатацией машины	требуется комнатная температура
Смазка машины	(См. стр. 92)
Смазка челнока	не требуется от покупателя
Технический срок службы	минимум 10 лет
Комплект принадлежностей	(См. стр. 15)
Нитки	Высококачественные двухкруточные швейные нитки в несколько сложений повышенной ровноты (без узлов, утонений и утолщений) и прочности от любого изготовителя.

Особое заявление для РФ по сроку службы

В соответствии с Постановлением Правительства РФ No 720 от 16.6.97 фирма BERNINA устанавливает следующие сроки службы изделия::

***24 месяцев** для швейных машин Bernette, но не более **500 часов времени вышивания** согласно показанию встроенного счетчика

Установленные значения не связаны с реальной продолжительностью и безопасностью эксплуатации изделия, а являются исключительно обязательством по выполнению юридических требований Закона о защите прав потребителей. Бытовые швейные машины марки Bernina не могут по истечении определенного периода использования представлять опасность для жизни и здоровья потребителя.

По истечении установленного в соответствии с юридическими требованиями срока службы потребителю не надо в обязательном порядке предпринимать какие-то конкретные меры. Международно принятая система защиты электрической безопасности класс II не ослабляется с течением времени.

14 Использование, хранение и транспортировка

Специальные правила и условия эффективного и безопасного использования, хранения и транспортировки

1. Это изделие является бытовым прибором и предназначено для домашнего использования.
2. Транспортировка изделия должна осуществляться в индивидуальной фирменной упаковке (с пенопластом), обеспечивающей его сохранность, поэтому просим Вас сохранять фирменную упаковку для возможной транспортировки изделия.
3. Не допускается работа изделия в условиях нестабильности энергосети (резких перепадов силы тока и напряжения).
4. Не допускайте попадания на изделие и внутрь изделия воды и других жидкостей.
5. Не допускайте попадания внутрь изделия бытовых насекомых (тараканов, муравьев и т.д.), так как это может вызвать появление дефектов электронных и электрических узлов.
6. Не допускайте попадания внутрь изделия посторонних предметов (в том числе булавок, игл и тому подобного), так как это может привести к возникновению дефектов.
7. Обращайтесь с изделием осторожно, оберегайте от ударов и других механических повреждений.
8. Не допускается эксплуатация изделия с дефектами и неисправностями, если это не было оговорено продавцом, изготовителем (уполномоченной организацией).
9. Это изделие является фирменным товаром, изготовленным с высокой точностью и по самым современным технологиям, поэтому:
 - 9.1 Ремонт и техническое обслуживание изделия должен проводить механик, прошедший аттестацию и имеющий сертификат фирмы Бернина, полный комплект технической документации и специальных инструментов.
 - 9.2 Для обеспечения надлежащего качества все работы необходимо проводить по методике и технологии изготовителя, в соответствии со специальным сервисным руководством для механика. В руководстве указаны необходимые технические и технологические параметры сборки, регулировки и настройки, способы и методы регулировки и ремонта изделия, регулировки, ремонта и замены дефектных узлов и деталей, методы диагностики и контроля технических и технологических параметров, приборы и методы проверки изделия на электробезопасность.
 - 9.3 Комплект специального инструмента включает несколько десятков наименований, в том числе настроечные шаблоны, приспособления для демонтажа и сборки, устройства для тестирования и регулировки деталей и узлов.
 - 9.4 Проверка изделия на электробезопасность проводится после каждого ремонта или технического обслуживания сертифицированным прибором.
 - 9.5 Для ремонта и технического обслуживания должны использоваться только оригинальные запасные части и материалы.
 - 9.6 По окончании работ необходимо по методике изготовителя выполнить контрольные образцы стежков, швов, различных программ с применением тестовых тканей и нитей.
10. Устранение недостатков товара потребителем или третьим лицом (неуполномоченным изготовителем) возможно при наличии у них необходимой квалификации и опыта, технической документации, специального инструмента и материалов, применяемых изготовителем (уполномоченным лицом) при производстве ремонтных работ, соблюдении технологии ремонта; полном восстановлении соответствия всех технических и технологических параметров, указанных в технической документации для специализированного сервисного центра, гарантии безопасности товара (изделия) после проведенного ремонта. Проводившие ремонт третьи лица и потребитель несут всю полноту ответственности за безопасность товара после ремонта, за возникновение любых других недостатков, возникших в результате неквалифицированного ремонта.

11. Нарушения технологии разборки, сборки, ремонта или регулировки отрицательно влияют на потребительские свойства, техническое состояние, надежность, долговечность и безопасность изделия.
12. Фирма БЕРНИНА, ее дистрибьютор и продавцы не принимают претензий по поводу работы неавторизованной сервисной мастерской, поэтому общая рекомендация для потребителя: В Ваших интересах убедиться, что сервисная мастерская была авторизована (аттестация механиков, наличие технической документации, специнструмента и оригинальных запчастей). Обращайтесь только к уполномоченным сервисным мастерским. Список авторизованных сервисных центров, уполномоченных изготовителем проводить ремонт и техническое обслуживание прилагается.
13. Запрещается внесение конструктивных изменений любого характера лицами, неуполномоченными на это изготовителем.
14. Запрещается установка деталей, в том числе аксессуаров, не предусмотренных руководством по эксплуатации и другой технической документацией.
15. Все прочие указания по технике безопасности, правилам пользования изделием и правильному уходу за ним даны в индивидуальном руководстве по эксплуатации, передаваемом покупателю при продаже.
16. В руководстве по эксплуатации даны общие правила пользования изделием. Правила и приемы шитья (например, обработка конкретных видов тканей, выполнение различных элементов одежды, и т.п.) рекомендации по подбору материалов, в том числе ниток, содержатся в специальной литературе по шитью, преподаются на курсах кройки и шитья. Руководство по эксплуатации не заменяет специальной литературы по шитью!
17. Рекомендация: Сохраните свидетельство о продаже. Если под лапкой находился образец строчек, сохраните его (закрепите в инструкции или на свидетельстве о продаже). Для специалистов этот образец содержит важные данные о функциональном состоянии машины в момент продажи.



www.mybernette.com/b77

© BERNINA International AG
Steckborn CH, www.bernina.com